

▶ L7TBE721

PT	Manual de instruções Máquina de lavar	2
ES	Manual de instrucciones Lavadora	41

USER MANUAL

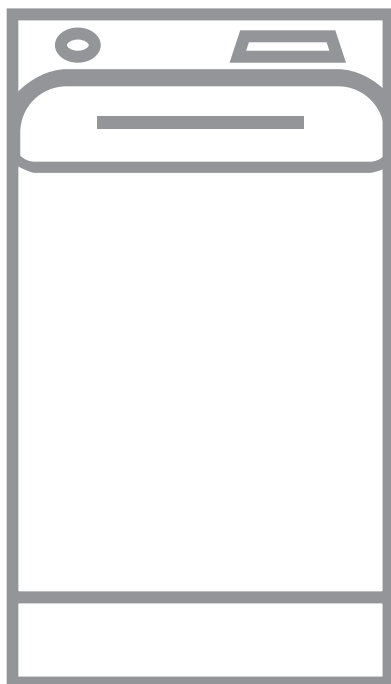

AEG

ÍNDICE

1. INFORMAÇÕES DE SEGURANÇA.....	3
2. INSTRUÇÕES DE SEGURANÇA.....	5
3. DESCRIÇÃO DO PRODUTO.....	7
4. INFORMAÇÃO TÉCNICA.....	8
5. INSTALAÇÃO.....	9
6. PAINEL DE COMANDOS.....	11
7. TABELA DE PROGRAMAS.....	13
8. OPÇÕES.....	19
9. PROGRAMAÇÕES.....	21
10. ANTES DA PRIMEIRA UTILIZAÇÃO.....	22
11. UTILIZAÇÃO DIÁRIA.....	22
12. SUGESTÕES E DICAS.....	27
13. MANUTENÇÃO E LIMPEZA.....	29
14. RESOLUÇÃO DE PROBLEMAS.....	32
15. VALORES DE CONSUMO.....	35
16. GUIA RÁPIDO.....	38

PARA RESULTADOS PERFEITOS

Obrigado por escolher este produto AEG. Criámo-lo para lhe proporcionar um desempenho impecável durante muitos anos, com tecnologias inovadoras que tornam a sua vida mais fácil – funcionalidades que poderá não encontrar em aparelhos comuns. Continue a ler durante alguns minutos para tirar o máximo partido do produto.

Visite o nosso website para:



Obter conselhos de utilização, folhetos, resolução de problemas e informações sobre assistência e reparações:

www.aeg.com/support



Registe o seu produto para beneficiar de um serviço melhor:

www.registeraeg.com



Adquira acessórios, consumíveis e peças de substituição originais para o seu aparelho:

www.aeg.com/shop

APOIO AO CLIENTE E ASSISTÊNCIA

Usar sempre peças sobressalentes de origem.

Sempre que contactar o nosso Centro de Assistência Técnica Autorizado, assegure que tem disponíveis os dados seguintes: Modelo, PNC, Número de série.

Esta informação encontra-se na placa de identificação.

 Aviso/Cuidado – Informações de segurança

 Informações gerais e sugestões

 Informações ambientais

Sujeito a alterações sem aviso prévio.

1. INFORMAÇÕES DE SEGURANÇA

Leia atentamente as instruções fornecidas antes de instalar e utilizar o aparelho. O fabricante não poderá ser responsabilizado por ferimentos ou danos resultantes de instalação incorreta ou utilização incorreta. Guarde sempre as instruções num sítio seguro e acessível para consultar no futuro.

1.1 Segurança para crianças e pessoas vulneráveis

- Este aparelho pode ser utilizado por crianças de 8 ou mais anos de idade e por pessoas com capacidades físicas, sensoriais ou mentais reduzidas ou com pouca experiência e conhecimento se tiverem recebido supervisão ou instruções relativas à utilização do aparelho de forma segura e compreenderem os perigos envolvidos.
- É necessário manter as crianças com idades entre os 3 e os 8 anos e pessoas com incapacidades muito extensas e complexas afastadas do aparelho, a menos que constantemente vigiadas.
- É necessário manter as crianças com menos de 3 anos de idade afastadas do aparelho, a menos que constantemente vigiadas.
- Não permita que as crianças brinquem com o aparelho.
- Mantenha todos os materiais de embalagem fora do alcance das crianças e elimine-os de forma apropriada.
- Mantenha os detergentes fora do alcance das crianças.
- Mantenha as crianças e os animais domésticos afastados do aparelho quando a porta está aberta.
- A limpeza e a manutenção básica do aparelho não devem ser efectuadas por crianças sem supervisão.

1.2 Segurança geral

- Não altere as especificações deste aparelho.
- Este aparelho destina-se exclusivamente a utilizações domésticas ou semelhantes, tais como:
 - áreas de cozinha destinadas ao pessoal em lojas, escritórios e outros ambientes de trabalho;
 - por clientes de hotéis, motéis e outros ambientes do tipo residencial;
 - áreas de utilização comum em blocos de apartamentos ou em lavandarias.
- A carga máxima do aparelho é 7 kg. Não exceda a carga máxima para cada programa (consulte o capítulo "Programas").
- A pressão da água fornecida tem de estar entre um mínimo de 0,5 bar (0,05 MPa) e um máximo de 8 bar (0,8 MPa).
- A abertura de ventilação na base não deve ficar obstruída por tapete, tapete ou qualquer outro revestimento do piso.
- O aparelho deve ser ligado à rede de abastecimento de água com as mangueiras novas fornecidas com o aparelho ou com mangueiras novas fornecidas por um Centro de Assistência Técnica Autorizado.
- Não é permitido reutilizar uma mangueira antiga.
- Se o cabo de alimentação elétrica estiver danificado, deve ser substituído pelo fabricante, por um Centro de Assistência Técnica Autorizado ou por uma pessoa igualmente qualificada, para evitar perigos elétricos.
- Antes de qualquer operação de manutenção, desative o aparelho e desligue a ficha da tomada elétrica.
- Não utilize jactos de água e/ou vapor a alta pressão para limpar o aparelho.
- Limpe o aparelho com um pano húmido. Utilize apenas detergentes neutros. Não utilize produtos abrasivos, esfregões, solventes ou objetos metálicos.

2. INSTRUÇÕES DE SEGURANÇA

2.1 Instalação



A instalação deve cumprir com as regulamentações nacionais relevantes.

- Retire todos os materiais de embalagem e os parafusos de transporte incluindo bucha de borracha com espaçador de plástico.
- Guarde os parafusos de fixação para transporte num local seguro. Se o aparelho for transportado no futuro, é necessário instalar os parafusos para bloquear o tambor e evitar danos no interior do aparelho.
- Tenha sempre cuidado quando deslocar o aparelho porque ele é pesado. Utilize sempre luvas de proteção e calçado fechado.
- Siga as instruções de instalação fornecidas com o aparelho.
- Não instale nem utilize o aparelho se estiver danificado.
- Não instale nem utilize o aparelho em locais onde a temperatura seja inferior a 0 °C ou onde fique exposto às condições meteorológicas.
- O piso onde instala o aparelho deve ser plano, estável, resistente ao calor e estar limpo.
- Certifique-se de que existe circulação de ar entre o aparelho e o piso.
- Quando o aparelho estiver colocado na sua posição definitiva, verifique se está corretamente nivelado, com a ajuda de um nível de bolha. Se não estiver, regule os pés até ficar nivelado.
- Não instale o aparelho diretamente sobre um ralo de escoamento no chão.
- Não pulverize água sobre o aparelho e não o exponha a humidade excessiva.
- Não instale o aparelho em locais onde a tampa do aparelho não possa ser aberta na totalidade.
- Não coloque um recipiente fechado debaixo do aparelho para recolher eventuais fugas de água. Contacte um Centro de Assistência Técnica Autorizado para saber quais são os acessórios que pode utilizar.



AVISO!

Risco de incêndio e choque elétrico.

2.2 Ligação elétrica

- O aparelho tem de ficar ligado à terra.
- Utilize sempre uma tomada devidamente instalada e à prova de choques elétricos.
- Certifique-se de que os parâmetros indicados na placa de características são compatíveis com as características da alimentação eléctrica.
- Não utilize adaptadores de tomadas duplas ou triplas, nem cabos de extensão.
- Certifique-se de que não danifica a ficha e o cabo de alimentação eléctrica. Se for necessário substituir o cabo de alimentação, esta operação deve ser efectuada pelo nosso Centro de Assistência Técnica.
- Ligue a ficha à tomada eléctrica apenas no final da instalação. Certifique-se de que a ficha fica acessível após a instalação.
- Não toque no cabo de alimentação ou na ficha de alimentação com as mãos molhadas.
- Não puxe o cabo de alimentação para desligar o aparelho. Puxe sempre a ficha.

2.3 Ligação à rede de abastecimento de água

- Não danifique as mangueiras da água.
- Antes de ligar o aparelho a canos novos, canos que não sejam usados há muito tempo, canos que tenham sido sujeitos a reparações ou canos que tenham recebido dispositivos novos (contador de água, etc.), deixe sair água até que saia limpa.
- Durante a primeira utilização do aparelho, certifique-se de que não existem fugas de água.
- Não utilize uma extensão de mangueira se a mangueira de entrada for demasiado pequena. Contacte um Centro de Assistência Técnica

Autorizado para obter informações sobre a substituição da mangueira de entrada.

- Quando desembalar o aparelho, é possível que saia alguma água da mangueira de escoamento. Isso deve-se aos testes do aparelho efetuados com utilização de água na fábrica.
- Pode prolongar a mangueira de escoamento até ao máximo de 400 cm. Contacte um Centro de Assistência Técnica Autorizado para obter informações sobre outras mangueiras de escoamento e extensões.
- Certifique-se de que a torneira fica acessível após a instalação.

2.4 Utilização



AVISO!

Risco de ferimentos, choque elétrico, incêndio, queimaduras ou danos no aparelho.

- Siga as instruções de segurança da embalagem do detergente.
- Não coloque produtos inflamáveis, nem objetos molhados com produtos inflamáveis, no interior, perto ou em cima do aparelho.
- Não utilize a máquina para lavar roupa que esteja muito suja com óleo, massa lubrificante ou outras substâncias gordurosas. Podem danificar as peças de borracha da máquina de lavar roupa. Lave a roupa previamente à mão antes de a colocar na máquina de lavar roupa.
- Certifique-se de que retira todos os objectos metálicos da roupa.

2.5 Iluminação interna



AVISO!

Risco de ferimentos.

- Relativamente à(s) lâmpada(s) no interior deste produto e às lâmpadas sobressalentes vendidas separadamente: Estas lâmpadas destinam-se a suportar condições físicas extremas em eletrodomésticos, tais como

temperatura, vibração, humidade, ou destinam-se a sinalizar informação relativamente ao estado operacional do aparelho. Não se destinam a ser utilizadas em outras aplicações e não se adequam à iluminação de espaços domésticos.

- Para substituir a luz interna, contacte um Centro de Assistência Técnica Autorizado.

2.6 Assistência Técnica

- Contacte o Centro de Assistência Técnica Autorizado se for necessário reparar o aparelho. Utilize apenas peças sobressalentes originais.
- Note que uma reparação própria ou não profissional pode ter consequências para a segurança e anular a garantia.
- As peças sobressalentes que se seguem estarão disponíveis durante 10 anos após o modelo ter sido descontinuado: motor e escovas do motor, transmissão entre o motor e o tambor, bombas, amortecedores de choques e molas, tambor de lavagem, cruzeta do tambor e rolamentos esféricos relacionados, filamento de aquecimento e elementos de aquecimento, incluindo bombas de calor, tubagem e equipamento relacionado incluindo mangueiras, válvulas, filtros e aquastops, placas de circuito impressas, visores eletrónicos, interruptores de pressão, termostatos e sensores, software e firmware incluindo software de redefinição, porta, dobradiça e vedantes de porta, outros vedantes, unidade de bloqueio da porta, periféricos de plástico tais como dispensadores de detergente. Note que algumas destas peças de reposição só estão disponíveis para reparadores profissionais e que nem todas as peças de reposição são relevantes para todos os modelos.

2.7 Eliminação



AVISO!

Risco de ferimentos ou asfixia.

- Desligue o aparelho da alimentação eléctrica e do fornecimento de água.
- Corte o cabo de alimentação eléctrica do aparelho e elimine-o.
- Remova o trinco da porta para evitar que crianças ou animais de estimação fiquem presos no tambor.
- Elimine o equipamento em conformidade com os requisitos locais de eliminação de Resíduos de Equipamentos Eléctricos e Electrónicos (REEE).

3. DESCRIÇÃO DO PRODUTO

3.1 Funções especiais

A sua nova máquina de lavar roupa satisfaz todos os requisitos para um tratamento eficaz da roupa com baixo consumo de água, energia e detergente, e para um cuidado adequado dos tecidos.

- O **ProSense System** deteta o peso da carga de roupa e define a duração do programa em 30 segundos. O programa de lavagem é ajustado à carga de roupa e ao tipo de tecido de forma a não consumir mais tempo, energia e água do que o necessário.
- O vapor é uma forma fácil e rápida de refrescar a roupa. Os programas

suaves de vapor removem odores e reduzem os vincos dos tecidos, o que facilita passar a ferro.

A **opção Vapor Plus** faz com que o ciclo seja terminado com vapor suave que relaxa as fibras e reduz o vincos da roupa. Mais fácil para passar a ferro!

- Graças à **opção Soft Plus**, o amaciador é distribuído uniformemente pela roupa e penetra profundamente nas fibras dos tecidos, o que melhora o amaciamento.

3.2 Visão geral do aparelho

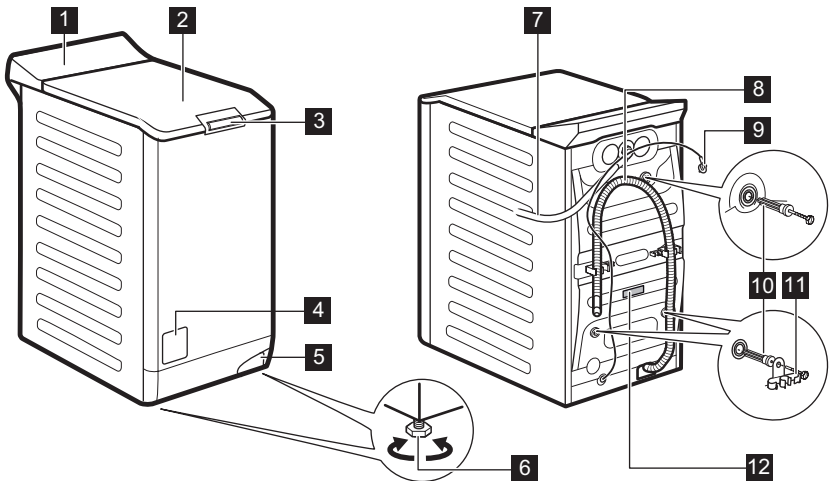

1 Painel de comandos

2 Tampa

3 Pega da tampa

4 Filtro da bomba de escoamento

5 Alavanca para mover o aparelho

6 Pés de nivelamento do aparelho

- 7** Mangueira de entrada
- 8** Mangueira de escoamento
- 9** Cabo de alimentação eléctrica
- 10** Parafusos de transporte
- 11** Suporte da mangueira
- 12** Placa de características

Informação para registar o produto.

A **placa de características** informa o nome do modelo (A), número do produto (B), características eléctricas (C) e número de série (D).

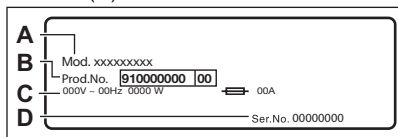

A **etiqueta de informação** informa o nome do modelo (A), número do produto (B) e número de série (C).

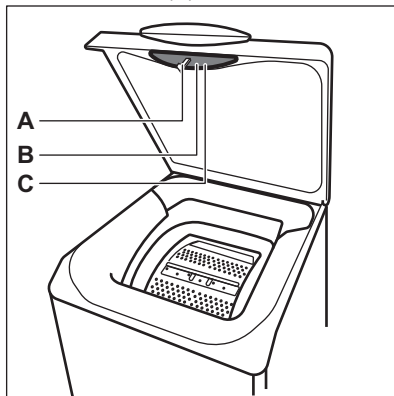

4. INFORMAÇÃO TÉCNICA

Dimensão	Largura/ Altura/ Profundidade de total	39,7 cm /90,3 cm /59,9 cm
Ligação eléctrica	Voltagem Potência total Fusível Frequência	230 V 2200 W 10 A 50 Hz
Nível de proteção contra a entrada de partículas sólidas e humidade garantido pela tampa de proteção, exceto onde o equipamento de baixa voltagem não tenha proteção contra humidade		IPX4
Pressão do abastecimento de água	Mínima Máxima	0,5 bar (0,05 MPa) 8 bar (0,8 MPa)
Fornecimento de água ¹⁾		Água fria
Carga máxima	Algod.	7 kg
Velocidade de centrifugação	Velocidade de centrifugação máxima	1151 rpm

¹⁾ Ligue a mangueira de entrada de água a uma torneira de água com rosca de 3/4".

5. INSTALAÇÃO



AVISO!
Consulte os capítulos
relativos à segurança.

5.1 Desembalar e posicionar

1.

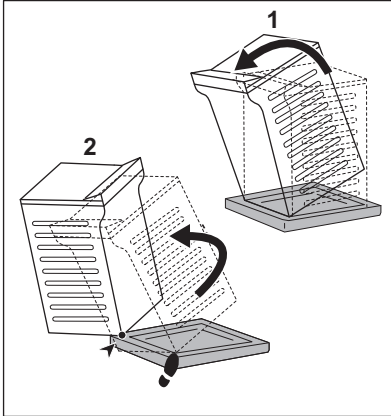

2.

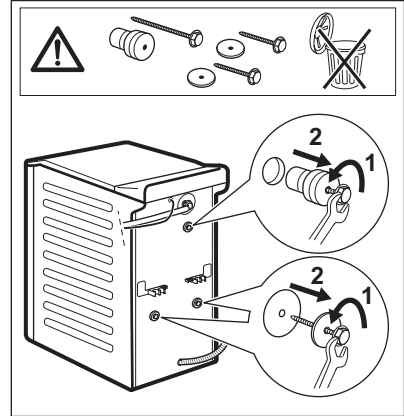

3.

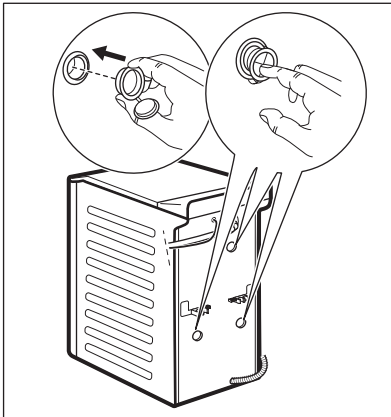

4.

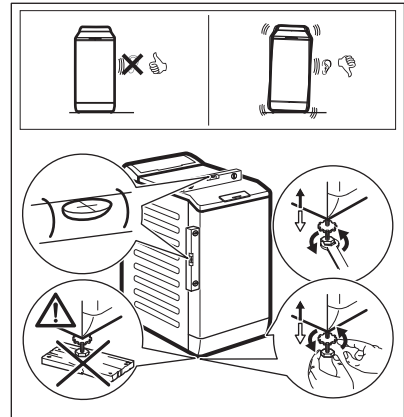

Recomendamos que guarde o material de embalagem e os parafusos de transporte para quando transportar o aparelho.

Regule o aparelho corretamente para prevenir vibração, ruído e movimento do aparelho enquanto funciona.



AVISO!
Não coloque cartão, madeira ou materiais semelhantes debaixo dos pés do aparelho para o nivelar.

5.2 Mangueira de entrada

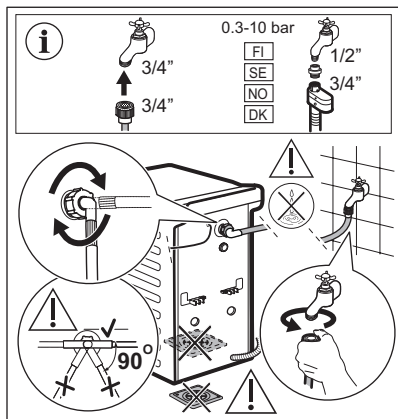

Os acessórios entregues com o aparelho podem variar dependendo do modelo.



Certifique-se de que as mangueiras não estão danificadas e que não existem fugas nas uniões. Não utilize uma extensão de mangueira se a mangueira de entrada for demasiado pequena. Contacte o centro de assistência se for necessário substituir a mangueira de entrada.

5.3 escoamento da água

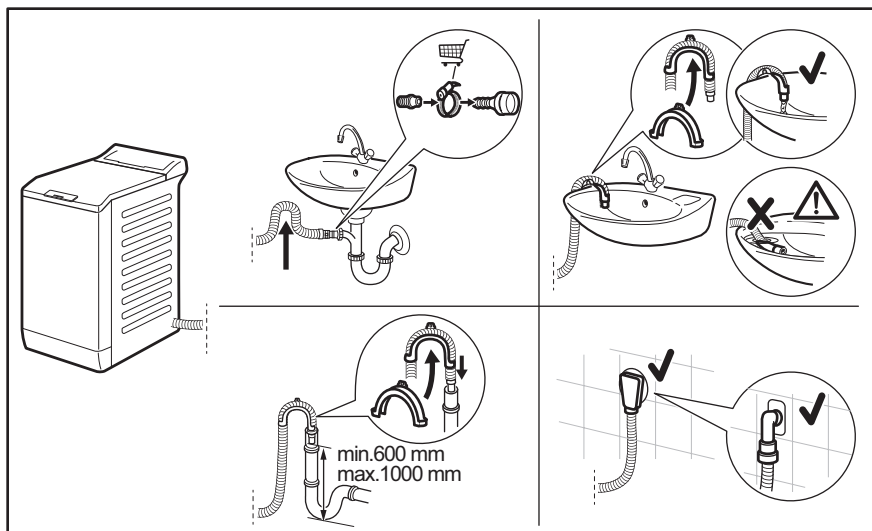

A mangueira de escoamento deve ficar a uma altura não inferior a 600 mm nem superior a 1000 mm.

Pode prolongar a mangueira de escoamento até ao máximo de 4000 mm. Contacte um Centro de Assistência Técnica Autorizado para obter informações sobre outras mangueiras de escoamento e extensões.

5.4 Ligação elétrica

No final da instalação, pode ligar a ficha à tomada elétrica.

A placa de características e o capítulo "Dados técnicos" indicam as características elétricas necessárias. Certifique-se de que são compatíveis com a fonte de alimentação elétrica.

Verifique se a instalação elétrica de sua casa suporta a carga máxima necessária, tendo também em conta quaisquer outros aparelhos em funcionamento.

Ligue a máquina a uma tomada ligada à terra.

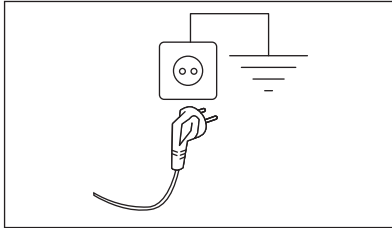

O cabo de alimentação deve estar acessível após a instalação da máquina

Para qualquer trabalho elétrico necessário para instalar este aparelho, contacte o nosso Centro de Assistência Técnica Autorizado.

O fabricante rejeita qualquer responsabilidade por danos ou ferimentos causados pelo não cumprimento da precaução de segurança acima referida.

6. PAINEL DE COMANDOS

6.1 Descrição do painel de controlo

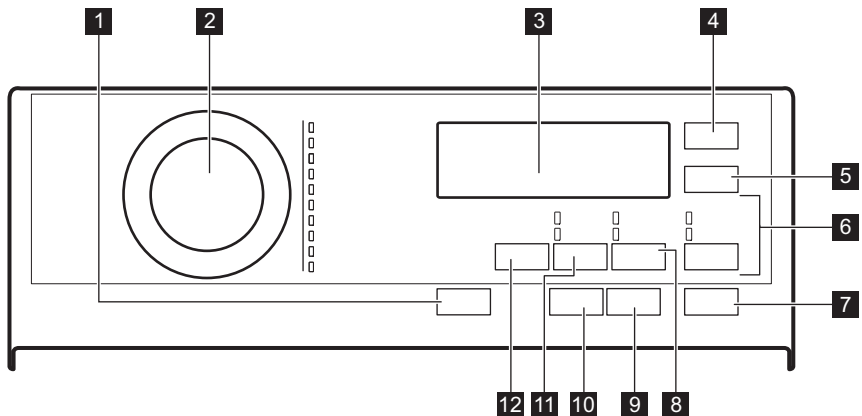





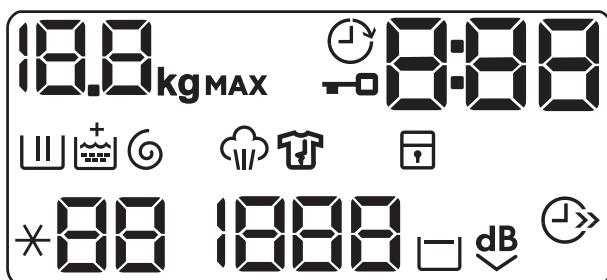









- 1 On/Off botão de pressão
- 2 Seletor de programas
- 3 Visor
- 4 Início Diferido botão tátil
- 5 Extra Rápido botão tátil
- 6 Aclarado/Enxag. botão tátil
 - Extra aclarado/enxag. opção
 - Saltar a fase de lavagem – Aclarado/Enxag.
- 7 Início/Pausa botão tátil
- 8 Manchas/Pre-lav. botão tátil
 - Manchas opção
 - Pre-lav. opção
- 9 Anti-Alergia botão tátil
- 10 Vapor Plus botão tátil
- 11 Centrif. botão tátil
 - Saltar fases – Drenar
 - Saltar fases – Centrif.
- 12 Temp. °C botão tátil

6.2 Visor





	O indicador kg pisca durante o cálculo da carga de roupa.
MAX	Indicador de roupa máxima. Pisca quando a carga de roupa excede a carga máxima declarada do programa selecionado.
	Indicador de tampa bloqueada.
	Indicador de início diferido.
	O indicador digital pode apresentar: <ul style="list-style-type: none"> • Duração do programa (por exemplo, 2:40). • Início programado (por exemplo, 30' ou 2h). • Fim do ciclo (II). • Código de alarme (E20).
	Indicador da fase de lavagem. Pisca durante as fases de pré-lavagem e lavagem.
	Indicador da fase de enxaguamento. Pisca durante a fase de enxaguamento.





	Opção Soft Plus. O indicador  aparece acima de  quando a opção está definida.
	Indicador de fase de centrifugação e escoamento. Pisca durante a fase de escoamento e centrifugação.
	Indicador de fase de vapor.
	Indicador de fase antirrugas.
	Indicador de bloqueio de segurança contra crianças.
	Indicador de temperatura. O indicador  aparece quando é selecionada a lavagem a frio.
	Indicador de velocidade de centrifugação.
	Indicador de ausência de velocidade de centrifugação. A fase de centrifugação está desativada, o aparelho executa apenas a fase de escoamento.
	Indicador de cuba cheia.
	Indicador extra silencioso.
	Indicador de poupança de tempo.

7. TABELA DE PROGRAMAS

Programas de lavagem

Programa	Temperatura predefinida Gama de temperatura	Velocidade de centrifugação de referência Intervalo de velocidade de centrifugação	Carga máxima	Descrição do programa
Eco 40-60	40 °C ¹⁾ 60 °C – 30 °C ²⁾	1200 rpm 1200 – 400 rpm	7 kg	Algodão branco e de cores resistentes. Sujidade normal. O consumo de energia diminui e o tempo do programa de lavagem aumenta, para garantir bons resultados de lavagem.
Algod.	40 °C 95 °C – Fria	1200 rpm 1200– 400 rpm	7 kg	Algodão branco e de cor. Sujidade normal, intensa ou ligeira.

Programa	Temperatura predefinida Gama de temperatura	Velocidade de centrifugação de referência Intervalo de velocidade de centrifugação	Carga máxima	Descrição do programa
Sintéticos	40 °C 60 °C – Fria	1200 rpm 1200– 400 rpm	3 kg	Artigos de tecido sintético ou misto. Sujidade normal.
Delicados	30 °C 40 °C – Fria	1200 rpm 1200 – 400 rpm	2 kg	Tecidos delicados, como acrílico, viscosa e poliéster, bem como tecidos mistos que precisam de lavagem suave. Sujidade normal.
 Lana/Lãs+Se-da	40 °C 40 °C – Fria	1200 rpm 1200– 400 rpm	1,5 kg	Lãs laváveis na máquina, lãs de lavar à mão e outros tecidos com o símbolo de cuidado "lavar à mão" ³⁾ .
 Vapor	-	-	1 kg	<p>Programa de vapor para artigos de algodão e sintéticos. O vapor pode ser utilizado com roupa seca⁴⁾, lavada ou usada apenas uma vez. Este programa reduz os vincos e os odores⁵⁾ e relaxa as fibras. Quando o programa terminar, retire rapidamente a roupa do tambor. Após um programa de vapor, a tarefa de engomar fica facilitada. Não utilize detergente. Se necessário, elimine as nódoas lavando com um tira-nódoas ou aplicando tira-nódoas sobre as nódoas. Os programas de vapor não realizam qualquer ciclo higiénico. Não seleccione um programa de vapor com estes tipos de artigos:</p> <ul style="list-style-type: none"> • Roupa não adequada para secagem em secador. • Todas os artigos que tenham plástico, metal, madeira ou algo semelhante.
20 min. - 3 kg	30 °C 40 °C – 30 °C	1200 rpm 1200 – 400 rpm	3 kg	Artigos de algodão e sintéticos com pouca sujidade ou usados apenas uma vez.

Programa	Temperatura predefinida Gama de temperatura	Velocidade de centrifugação de referência Intervalo de velocidade de centrifugação	Carga máxima	Descrição do programa
 Outdoor	30 °C 40 °C – Fria	1200 rpm 1200 – 400 rpm	2 kg ⁶⁾ 1 kg ⁷⁾	<p> Não utilize amaciador e certifique-se de que não existem resíduos de amaciador no distribuidor de detergente.</p> <p>Vestuário outdoor, técnico e desportivo ou casacos impermeáveis e ventilados, casacos com forro amovível de velo ou outro material isolante. A carga de roupa recomendada é 2 kg. Este programa também pode ser utilizado como ciclo de revitalização de vestuário repelente de água, porque foi concebido especificamente para tratar vestuário revestido com material hidrófobo. Para executar o ciclo de revitalização do material repelente de água, proceda assim:</p> <ul style="list-style-type: none"> • Coloque o detergente de lavagem no compartimento . • Coloque um restaurador especial de material repelente de água no compartimento destinado ao amaciador . • Reduza a carga de roupa para 1 kg. <p>Para obter os melhores resultados com a ação de revitalização do material repelente de água, seque a roupa num secador de roupa com o programa de secagem Outdoor (se disponível e se a etiqueta do vestuário permitir a secagem em secador de roupa).</p>
Edred.	40 °C 60 °C – Fria	800 rpm 800 – 400 rpm	2 kg	<p>Um cobertor sintético, artigos acolchoados, edredões, casacos com forro de pelo e artigos semelhantes.</p>

Programa	Temperatura pre-definida Gama de temperatura	Velocidade de centrifugação de referência Intervalo de velocidade de centrifugação	Carga máxima	Descrição do programa
Jeans	40 °C 60 °C – Fria	1200 rpm 1200– 400 rpm	3 kg	Vestuário de ganga e malhas. Sujidade normal. Este programa efetua uma fase de enxaguamento suave, concebida para ganga, que reduz o desbotamento e evita que fiquem resíduos de detergente nas fibras.

1) De acordo com a regulamentação da UE 2019/2023, este programa a 40°C pode limpar de forma normal e em conjunto roupa suja de algodão declarada lavável a 40°C ou a 60°C no mesmo ciclo.



Para a temperatura alcançada na roupa, a duração do programa e outros dados, consulte o capítulo "Valores de consumo".

Os programas mais eficientes em termos de consumo de energia são geralmente aqueles que são executados a temperaturas mais baixas e com uma duração mais longa.

2) **Programas standard para os valores de consumo da Etiqueta de Energia.** De acordo com a regulamentação da UE 1061/2010, este programa a 60°C é o "Programa standard para algodão a 60°C" e a 30°C é o "Programa standard para algodão a 40 °C". São os programas mais eficientes em termos de consumo combinado de energia e água para lavar roupa de algodão com sujidade normal.



A temperatura da água na fase de lavagem pode ser diferente da temperatura declarada para o programa seleccionado.

3) Durante este ciclo, o tambor roda lentamente para garantir uma lavagem suave. Poderá parecer que o tambor não roda corretamente ou que está parado, mas isso é normal neste programa.





4) Se utilizar um programa de vapor com roupa seca, a roupa fica húmida no final do ciclo. Seque os artigos ao ar durante 10 minutos.

5) O programa de vapor não elimina odores particularmente intensos.

6) Programa de lavagem.

7) Programa de lavagem e fase de impermeabilização.

Compatibilidade das opções com os programas



	Eco 40-60	Algod.	Sintéticos	Delicados	Lana/Lãs+Seda 	Vapor 	20 min. - 3 kg	Outdoor 	Edred.	Jeans
Centrif.	■	■	■	■	■		■	■	■	■
Cuba cheia 	■	■	■	■	■			■		■
Extra silencioso 	■	■	■	■						
Drenar	■	■	■	■	■		■	■	■	■
Centrif.	■	■	■	■	■		■	■	■	■
Manchas ¹⁾	■	■	■							■
Pre-lav.	■	■	■							■
Extra aclarado/ enxag.	■	■	■	■				■		■
Aclarado/Enxag.	■	■	■	■	■		■	■	■	■
Anti-Alergia		■								
Extra Rápido ²⁾	■	■	■	■		■				■
Início Diferido	■	■	■	■	■	■	■	■	■	■
Vapor Plus ¹⁾	■	■	■							■
Soft Plus	■	■	■	■					■	■

¹⁾ Esta opção não está disponível para temperaturas inferiores a 40 °C.

²⁾ Se seleccionar a duração menor, recomendamos que diminua a quantidade de roupa. Pode carregar totalmente o aparelho, mas os resultados da lavagem serão menos satisfatórios.

Detergentes adequados para programas de lavagem

Programa	Detergente universal em pó ¹⁾	Detergente universal líquido	Detergente líquido para tecidos de cor	Lãs delicadas	Especial
Eco 40-60	▲	▲	▲	--	--

Programa	Detergente universal em pó ¹⁾	Detergente universal líquido	Detergente líquido para tecidos de cor	Lãs delicadas	Especial
Algod.	▲	▲	▲	--	--
Sintéticos	▲	▲	▲	--	--
Delicados	--	--	--	▲	▲
Lana/Lãs+Seda 	--	--	--	▲	▲
20 min. - 3 kg	--	▲	▲	--	--
Outdoor 	--	--	--	▲	▲
Edred.	--	--	--	▲	▲
Jeans	--	--	--	▲	▲

¹⁾ A uma temperatura superior a 60°C, recomenda-se a utilização de detergente em pó.

▲ = Recomendado

-- = Não recomendado

7.1 Woolmark Apparel Care - Verde



O ciclo de lavagem de lã desta máquina foi aprovado pela The Woolmark Company para a lavagem de vestuário de lã com a etiqueta "Lavar à mão", desde que as peças sejam lavadas de acordo com as instruções publicadas pelo fabricante desta máquina de lavar roupa. Siga as instruções de secagem e outras instruções que existirem nas etiquetas do vestuário. M1734

O símbolo da Woolmark é uma marca de certificação em muitos países.

8. OPÇÕES

8.1 Introdução

i As opções/funções não podem ser seleccionadas com todos os programas de lavagem. Verifique a compatibilidade entre as opções/funções e os programas de lavagem na “Tabela de programas”. O aparelho não permite a selecção de opções/funções incompatíveis em conjunto, porque algumas opções/funções excluem outras. Certifique-se de que o ecrã e os botões tácteis estão sempre limpos e secos.



8.2 On/Off

Premir este botão durante alguns segundos permite activar ou desactivar o aparelho. O aparelho emite dois sons diferentes quando é activado ou desactivado.

Uma vez que a função Stand-by (Espera) desactiva automaticamente o aparelho para diminuir o consumo de energia em algumas situações, pode ser necessário activar o aparelho novamente.

Para saber mais, consulte a secção “Stand-by (Espera)” no capítulo “Utilização diária”.

8.3 Anti-Alergia

Defina esta opção com o programa Algod. para artigos brancos. Quando a opção estiver seleccionada, nem a temperatura, nem o tempo do ciclo podem ser alterados. A opção Extra Rápido  e Extra silencioso  não estão disponíveis.

O indicador correspondente acima do botão acende.

Esta opção elimina os microrganismos graças a uma fase de lavagem com a temperatura mantida acima de 60°C durante vários minutos. Isto ajuda a

eliminar germes, bactérias e outros micro-organismos e partículas. A adição de vapor em conjunto com uma fase de enxaguamento adicional garante a remoção total dos resíduos de detergente e de substâncias alergénicas/pólen, o que torna este programa adequado para pessoas que tenham a pele delicada ou sensível.

8.4 Extra Rápido

Com esta opção, pode diminuir a duração do programa.

- Se a roupa tiver sujidade normal ou ligeira, pode ser recomendável encurtar a duração do programa de lavagem. Toque neste botão **uma vez** para diminuir a duração.
- Se a carga de roupa for pequena, toque neste botão **duas vezes** para seleccionar um programa mais rápido.

O visor apresenta o indicador .

i Esta opção também pode ser utilizada para encurtar a duração do programa Vapor.

8.5 Temp. °C

Quando seleccionar um programa de lavagem, o aparelho propõe automaticamente uma temperatura predefinida.

Selecione esta opção para alterar a temperatura predefinida.

O indicador  (água fria) da temperatura seleccionada acende-se (o aparelho não aquece a água).

8.6 Centrif.

Quando definir um programa, o aparelho selecciona automaticamente a velocidade de centrifugação máxima. O visor indica apenas as velocidades de centrifugação disponíveis para o programa definido.

Toque repetidamente neste botão para:

- **Diminuir a velocidade de centrifugação.**

- **Ative a função Cuba cheia.**
A água do último enxaguamento não é escoada para evitar que os tecidos fiquem enrugados. O programa de lavagem termina com a água no tambor e a fase de centrifugação final não é executada.

O visor apresenta o indicador . A tampa permanece bloqueada. O tambor roda regularmente para reduzir os vincos. É necessário escoar a água para desbloquear a tampa.

Toque no botão Início/Pausa : o aparelho executa a fase de centrifugação e escoar a água.

- **Ative a função Extra silencioso.**
Todas as fases de centrifugação (centrifugação imediata e centrifugação final) são suprimidas e o programa termina com a água no tambor. Isto ajuda a reduzir os vincos. Uma vez que o programa é muito silencioso, é adequado para o período noturno em que as tarifas de eletricidade são inferiores. Em alguns programas, os enxaguamentos são realizados com mais água.

O visor apresenta o indicador . A tampa permanece bloqueada. O tambor roda regularmente para reduzir os vincos. É necessário escoar a água para desbloquear a tampa.

Toque no botão Início/Pausa : o aparelho executa apenas a fase de escoamento.

- O aparelho escoar a água automaticamente após cerca de 18 horas.

- **Ative a opção Drenar (saltando as fases de lavagem, enxaguamento e centrifugação).**
O aparelho executa apenas a fase de escoamento do programa de lavagem selecionado.

O visor apresenta o indicador (fria), o indicador (sem centrifugação) e o indicador .

- **Ative a opção Centrif. (saltando as fases de lavagem e enxaguamento).**

O aparelho executa apenas a fase de centrifugação do programa de lavagem selecionado.

O visor apresenta o indicador (fria), o indicador de fase e a velocidade de centrifugação.

- Se for necessário reduzir a velocidade de centrifugação, selecione um programa que tenha uma velocidade de centrifugação inferior predefinida.

8.7 Manchas/Pre-lav.

Prima repetidamente este botão para ativar uma das duas opções.

- **Manchas**
Selecione esta opção para adicionar uma fase de tira-nódoas a um programa, para tratar roupa muito suja ou manchada com um tira-nódoas.
Coloque o tira-nódoas no compartimento . O tira-nódoas será adicionado na fase apropriada do programa de lavagem.

- Esta opção pode aumentar a duração do programa e não está disponível com uma temperatura abaixo dos 40 °C.

- **Pre-lav.**
Utilize esta opção para adicionar uma fase de pré-lavagem a 30 °C antes da fase de lavagem.
Esta opção é recomendada para roupa com bastante sujidade, especialmente se tiver areia, pó, lama ou outras partículas sólidas.

- Esta opção pode aumentar a duração do programa.

O indicador correspondente acima do botão acende-se.

8.8 Aclarado/Enxag.

Com este botão, pode selecionar uma das seguintes opções:

- Extra aclarado/enxag. Opção
Esta opção adiciona alguns enxaguamentos de acordo com o programa de lavagem selecionado. Utilize esta opção para lavar roupa de pessoas alérgicas a resíduos de detergente e em áreas onde a água seja macia.

 Esta opção aumenta ligeiramente a duração do programa.

- Saltar a fase de lavagem - opção Aclarado/Enxag.
O aparelho executa apenas as fases de enxaguamento, centrifugação e escoamento do programa selecionado.

O indicador correspondente acima do botão acende.



8.9 Vapor Plus

Esta opção adiciona uma fase de vapor seguida de uma curta fase de anti-rugas no fim do programa de lavagem.

A fase de vapor reduz os vincos dos tecidos e facilita a passagem a ferro.

O indicador  pisca no visor durante a fase de vapor.

 Esta opção pode aumentar a duração do programa.

Quando o programa parar, o visor apresenta um zero , o indicador  fica aceso e o indicador  começa a piscar. O tambor efetua movimentos suaves durante cerca de 30 minutos para manter o benefício do vapor. Se tocar em qualquer botão, os movimentos anti-rugas param e a tampa é desbloqueada.

 Lavar cargas de roupa pequenas ajuda a obter melhores resultados.

8.10 Início Diferido

Com esta opção, pode atrasar o início de um programa para uma hora mais conveniente.

Toque repetidamente no botão para seleccionar o atraso pretendido. O tempo aumenta em passos de 30 minutos até 90 minutos e depois em passos de 2 horas até 20 horas.

Após tocar no botão Início/Pausa, o visor apresenta o indicador  e o tempo de atraso seleccionado e o aparelho inicia a contagem decrescente.

8.11 Início/Pausa

Toque no botão Início/Pausa para iniciar ou pausar o aparelho ou interromper um programa em curso.

9. PROGRAMAÇÕES

9.1 Sinais sonoros

Para desativar/ativar os sinais sonoros quando o programa terminar, toque nos botões Anti-Alergia e Manchas/Pre-lav. em simultâneo durante cerca de 3 segundos.

 Os sinais acústicos, continuam ativos quando o aparelho tem uma anomalia.

9.2 Bloqueio para crianças

Com esta opção, pode impedir que as crianças brinquem com o painel de comandos.

- Para **activar/desactivar** esta opção, toque nos botões Centrif. e Manchas/Pre-lav. em simultâneo até que o indicador  **se acenda/apague** no visor.

Pode activar esta opção:

- Após tocar no botão Início/Pausa: todos os botões e o selector de programas ficam desactivados (excepto o botão On/Off).
- Antes de tocar no botão Início/Pausa: o aparelho não pode ser activado. O aparelho mantém a selecção desta opção mesmo após ser desligado.

9.3 Soft Plus

Selecione a opção Soft Plus para otimizar a distribuição do amaciador e deixar os tecidos mais macios.

Sugerimos que a utilize quando utilizar amaciador.

-  Esta opção aumenta ligeiramente a duração do programa.

Para **activar/desactivar** esta opção, toque nos botões Temp. °C e Centrif. em simultâneo até que o indicador **+** se

acenda/apague por cima do indicador



9.4 Enxaguamento Extra Permanente

Com esta opção, pode ter sempre um enxaguamento extra quando seleccionar um novo programa.

- Para **activar/desactivar** esta opção, toque nos botões Manchas/Pre-lav. e Aclarado/Enxag. em simultâneo até que o indicador do botão Extra aclarado/enxag. **se acenda/apague**.

10. ANTES DA PRIMEIRA UTILIZAÇÃO

-  É possível que observe alguma água no aparelho durante a instalação ou antes da primeira utilização. Trata-se de alguma água que ficou no aparelho após o teste funcional completo na fábrica, cujo objetivo é garantir que o aparelho é entregue ao cliente em perfeito estado de funcionamento, e não é motivo de preocupação.

1. Ligue a ficha na tomada eléctrica.

2. Abra a torneira da água.
3. Coloque 2 litros de água no compartimento do detergente destinado à fase de lavagem. Isto ativa o sistema de escoamento.
4. Coloque uma pequena quantidade de detergente no compartimento destinado à fase de lavagem.
5. Selecione e inicie um programa para algodão com a temperatura mais elevada, sem roupa.

Isto remove toda a sujidade do tambor e da cuba.

11. UTILIZAÇÃO DIÁRIA

-  **AVISO!**
Consulte os capítulos relativos à segurança.

11.1 Activar o aparelho

1. Ligue a ficha na tomada eléctrica.
2. Abra a torneira da água.
3. Prima o botão On/Off para activar o aparelho.

É emitida uma pequena melodia.

11.2 Carregar roupa

1. Abra a tampa do aparelho.

2. Prima o botão **A**.

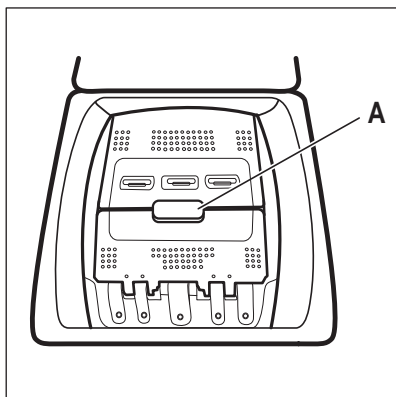

O tambor abre automaticamente.

3. Coloque a roupa no tambor, uma peça de cada vez.
4. Deve sacudir a roupa antes de a colocar no aparelho.

Certifique-se de que não coloca demasiada roupa no tambor.

5. Feche o tambor e a tampa.



CUIDADO!





Antes de fechar a tampa do aparelho, certifique-se de que fechou o tambor corretamente.

11.3 Compartimentos de detergente. Utilizar detergente e aditivos

1. Meça as quantidades especificadas de detergente de máquina de lavar roupa e amaciador.
2. Coloque o detergente e o amaciador nos respetivos compartimentos.



Cumpra sempre as instruções indicadas nas embalagens de detergente.

	 <p>Compartimento de detergente para a fase de pré-lavagem. As marcas MAX indicam os níveis máximos para a quantidade de detergente (pó ou líquido). Quando seleccionar um programa com pré-lavagem para tratamento de nódoas, adicione detergente (em pó ou líquido).</p>
	 <p>Compartimento de detergente para a fase de lavagem. As marcas MAX indicam os níveis máximos para a quantidade de detergente (pó ou líquido).</p>
	 <p>Compartimento para aditivos líquidos (amaciador de roupa, goma). A marca M indica o nível máximo para os aditivos líquidos.</p>
	 <p>Aba móvel para mudar entre detergente em pó e detergente líquido.</p>

- i** Quando utilizar detergentes líquidos, adicione-os com uma bola doseadora (fornecida pelo produtor do detergente). Coloque a bola doseadora dentro do tambor da máquina de lavar roupa, por cima da roupa.

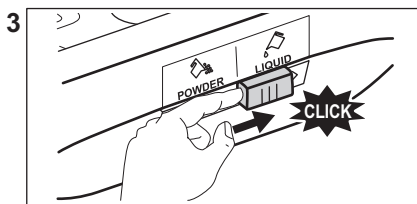
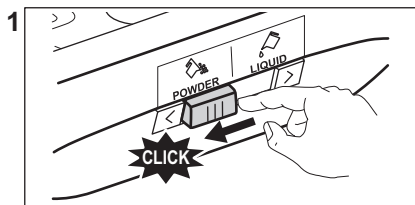

- Posição **A** para detergente em pó (definição de fábrica).
- Posição **B** para detergente líquido.

i **Quando utilizar detergente líquido:**

- Não utilize detergentes líquidos gelatinosos ou espessos.
- Não coloque mais líquido do que o nível máximo.
- Não selecione a função de início diferido.

11.5 Seleccionar um programa

1. Rode o selector de programas. O indicador do programa correspondente acende-se. O indicador do botão Início/Pausa pisca a vermelho. O visor apresenta a temperatura predefinida, a velocidade de centrifugação e as barras indicadoras vazias das funções disponíveis.

11.4 Detergente em pó ou líquido

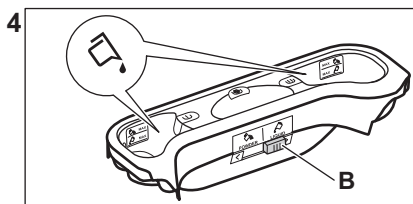
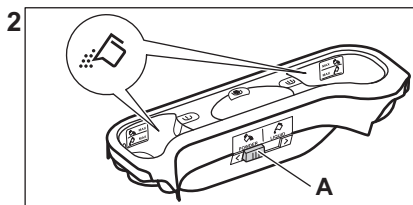

2. Para alterar a temperatura e/ou a velocidade de centrifugação, prima os botões correspondentes.
3. Seleccione as funções que estiverem disponíveis.

11.6 Iniciar um programa de lavagem sem início diferido

Prima o botão Início/Pausa para iniciar o programa. O indicador correspondente pára de piscar e fica aceso. A indicador da fase em curso permanece intermitente no visor. O programa inicia e a porta é bloqueada. O visor apresenta o indicador .

- i** A bomba de escoamento pode funcionar algum tempo enquanto o aparelho faz o enchimento com água.

11.7 Recálculo do tempo do ciclo

- i** Aproximadamente 15 minutos após o início do programa:
- O aparelho ajusta automaticamente o tempo do ciclo para a roupa que colocou no tambor, para que obtenha resultados de lavagem perfeitos no mínimo tempo necessário.
 - O visor apresenta o novo tempo.

11.8 Iniciar um programa de lavagem com início diferido

1. Prima o botão Início Diferido repetidamente até que o visor apresente o número de minutos ou horas do atraso.

O indicador correspondente acende.

2. Prima o botão Início/Pausa.

O aparelho inicia a contagem decrescente do início diferido.

Quando a contagem decrescente terminar, o programa inicia automaticamente.

- i** Antes de premir o botão Início/Pausa para iniciar o funcionamento do aparelho, pode cancelar ou alterar o tempo definido para o início diferido.

11.9 Cancelar o início diferido

Para cancelar o início diferido:

1. Prima o botão Início/Pausa para colocar o aparelho em pausa. O indicador correspondente pisca.
2. Prima o botão Início Diferido repetidamente até que o visor indique .
3. Prima o botão Início/Pausa novamente para iniciar o programa imediatamente.

11.10 Interromper um programa e alterar uma opção

Pode alterar apenas algumas opções antes de entrarem em funcionamento.

1. Prima o botão Início/Pausa. O indicador correspondente pisca.
 2. Altere a opção seleccionada.
 3. Prima o botão Início/Pausa novamente.
- O programa continua.

11.11 Cancelar um programa em curso

1. Prima o botão On/Off para cancelar o programa e desactivar o aparelho.
2. Prima o botão On/Off novamente para activar o aparelho.



Já pode seleccionar um novo programa de lavagem.

- i** É possível que o aparelho escoe a água antes de iniciar o novo programa. Neste caso, certifique-se de que o detergente ainda está no compartimento do detergente; caso contrário, adicione detergente novamente.

11.12 A deteção de carga ProSense

- i** A duração do programa indicada no visor aplica-se a uma **carga média/elevada**.

Após tocar no botão Início/Pausa, o indicador da carga máxima declarada apaga-se, o indicador  pisca e o ProSense inicia a deteção da carga de roupa:

1. O aparelho deteta a carga nos primeiros 30 segundos: o indicador **kg** e os pontos do tempo  piscam, o tambor roda durante algum tempo.
2. No fim da deteção de carga, o indicador **kg** apaga-se e os pontos de tempo  deixam de piscar. A duração do programa será ajustada

em conformidade e pode aumentar ou diminuir. Após mais 30 segundos, o enchimento com água é iniciado.

No fim da deteção de carga, **em caso de sobrecarga do tambor**, o indicador **MAX** pisca no visor:

Nesta situação, o utilizador tem 30 segundos para parar o aparelho e remover a roupa em excesso.

Após a remoção da roupa em excesso, toque no botão Início/Pausa para retomar o programa. A fase ProSense pode ser repetida até três vezes (ver ponto 1).

Importante! Se a quantidade de roupa não for reduzida, o programa de lavagem inicia de qualquer forma apesar da sobrecarga. Neste caso, não é possível garantir os melhores resultados de lavagem.

 Cerca de 20 minutos após o início do programa, a duração do programa pode ser ajustada novamente, dependendo da quantidade de água que os tecidos absorverem.

 A deteção ProSense só é executada nos programas de lavagem completos (sem saltos de fases seleccionados).

 O ProSense não está disponível com alguns programas, como Lana/Lãs +Seda, programas com ciclos curtos e sem fase de lavagem.

11.13 Abrir a tampa com um programa em funcionamento



CUIDADO!

Se a temperatura e o nível de água no tambor forem demasiado elevados, o indicador  permanece aceso e não é possível abrir a tampa.

Para abrir a tampa, proceda da seguinte forma:

1. Prima o botão On/Off durante alguns segundos para desativar o aparelho.
2. Aguarde alguns minutos e abra a tampa com cuidado.
3. Feche a tampa.
4. Ative o aparelho e defina a temperatura novamente.

11.14 Abrir a tampa com o início diferido ativo

Quando o início diferido está ativo, a tampa do aparelho está bloqueada.

Para abrir a tampa do aparelho:

1. Prima o botão Início/Pausa.



O indicador  apaga-se.

2. Abra a tampa do aparelho.
3. Feche a tampa e prima o botão Início/Pausa.

O início diferido prossegue.

11.15 Fim do ciclo

Quando o programa terminar, o aparelho pára automaticamente. É emitido um sinal sonoro (se estiver activado).

O visor apresenta  e o indicador de tampa bloqueada  apaga-se.

O indicador do botão Início/Pausa apaga-se.

1. Prima o botão On/Off para desactivar o aparelho.

Cinco minutos após o fim do programa, a função de poupança de energia desactiva automaticamente o aparelho.



Quando activar o aparelho novamente, o visor mostra o final do último programa seleccionado. Rode o selector de programas para seleccionar um novo ciclo.

2. Retire a roupa do aparelho.
3. Certifique-se de que o tambor fica vazio.
4. Mantenha a porta entreaberta para evitar bolores e odores.

11.16 Escoar a água após o fim do ciclo

O programa de lavagem está concluído, mas há água no tambor:

O tambor roda regularmente para evitar vincos na roupa.

O indicador de bloqueio da tampa  está aceso. A tampa permanece bloqueada.

Deve escoar a água para poder abrir a tampa:

1. Se necessário, reduza a velocidade de centrifugação.
2. Prima o botão Início/Pausa. O aparelho faz a centrifugação e escoar a água.
3. Quando o programa terminar e o indicador de bloqueio da porta  se apagar, pode abrir a porta.
4. Prima On/Off durante alguns segundos para desactivar o aparelho.

 O aparelho escoar e centrifuga automaticamente após cerca de 18 horas.

11.17 Opção AUTO Stand-by

A função AUTO Stand-by desactiva automaticamente o aparelho para diminuir o consumo de energia quando:

- O aparelho não é utilizado durante 5 minutos após o botão Início/Pausa ter sido premido.
Prima o botão On/Off para activar novamente o aparelho.
- 5 minutos após o fim do programa de lavagem
Prima o botão On/Off para activar novamente o aparelho.
O visor apresenta o fim do último programa seleccionado.
Rode o selector de programas para seleccionar um novo ciclo.



Se seleccionar um programa ou uma opção que termina com água na cuba, a função AUTO Stand-by **não desactiva** o aparelho, para lembrar que deve escoar a água.

12. SUGESTÕES E DICAS



AVISO!
Consulte os capítulos relativos à segurança.

12.1 Carregar roupa

- Divida a roupa em: branca, de cor, sintética, delicada e lã.
- Cumpra as instruções de lavagem indicadas nas etiquetas de cuidados a ter com a roupa.
- Não lave peças brancas e de cor em conjunto.
- Algumas peças coloridas podem desbotar com a primeira lavagem. Recomendamos que as lave separadamente durante as primeiras vezes.
- Vire do avesso todos os tecidos que tenham várias camadas, as peças de lã e as peças com estampagens.
- Trate previamente as nódoas difíceis.
- Lave as nódoas difíceis com um detergente especial.
- Tenha cuidado com as cortinas. Retire os ganchos ou coloque as cortinas num saco de lavagem ou numa fronha.
- Uma carga muito pequena pode causar problemas de desequilíbrio na fase de centrifugação e provocar vibração excessiva. Se isto ocorrer:
 - a. interrompa o programa e abra a porta (consulte o capítulo "Utilização diária");
 - b. redistribua manualmente a carga de modo que as peças fiquem distribuídas uniformemente na cuba;
 - c. prima o botão Início/Pausa . A fase de centrifugação continua.
- Abotoe as fronhas e feche os fechos de correr, os ganchos e as molas. Amarre cintos, cordões, atacadores,

fitas e quaisquer outros elementos soltos.

- Não lave roupa que não tenha bainhas ou que tenha cortes. Utilize um saco de lavagem quando lavar peças pequenas e/ou delicadas (soutiens com armação, cintos, collants, atacadores, fitas, etc.).

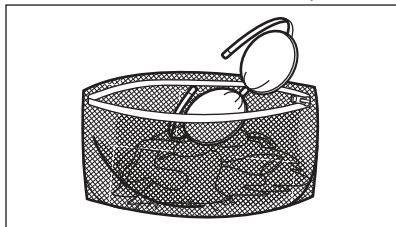

- Esvazie bolsos e desdobre as peças.

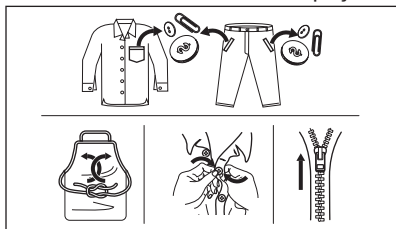

12.2 Nódoas difíceis

Para algumas nódoas, não basta usar água e detergente.

Recomendamos que trate previamente estas nódoas antes de colocar a roupa no aparelho.

Existem tira-nódoas especiais. Utilize um tira-nódoas especial que se aplique ao tipo de nódoa e ao tecido.

12.3 Tipo e quantidade de detergente

A escolha de detergente e a utilização de quantidades corretas não só afeta o desempenho da sua lavagem, mas também ajuda a evitar o desperdício e a proteger o ambiente:

- Utilize apenas detergentes e outros tratamentos especialmente concebidos para máquinas de lavar: Em primeiro lugar, siga estas regras genéricas:
 - detergentes em pó para todos os tipos de tecidos, excluindo os

delicados. Prefira detergentes em pó que contenham lixívia para roupa branca e higienização de roupas,

- detergentes líquidos, de preferência para programas de lavagem a baixa temperatura (máx. 60 °C) para todos os tipos de tecidos ou especiais apenas para lãs.
 - A escolha e quantidade de detergente dependerão: do tipo de tecido (delicados, lãs, algodões, etc.), da cor das roupas, do tamanho da carga, do grau de sujidade, da temperatura de lavagem e da dureza da água utilizada.
 - Respeite as instruções que encontrar nas embalagens dos detergentes e outros produtos de tratamento e não exceda o nível máximo indicado (**MAX**).
 - Não misture detergentes de tipo diferente.
 - Utilize menos detergente quando:
 - lavar uma carga de roupa pequena,
 - a roupa estiver pouco suja,
 - existem grandes quantidades de espuma durante a lavagem.
 - Quando utilizar detergente em pastilhas ou cápsulas, coloque-s sempre no interior do tambor, não do dispensador de detergente.
- Detergente insuficiente pode provocar:**
- resultados de lavagem não satisfatórios,
 - a carga a lavar fica cinzenta,
 - roupa gordurosa,
 - bolor no aparelho.
- Detergente em excesso pode provocar:**
- formação de espuma,
 - efeito reduzido da lavagem,
 - enxaguamento inadequado,
 - um maior impacto no ambiente.
- ## 12.4 Sugestões ecológicas
- Para poupar água, energia e ajudar a proteger o ambiente, recomendamos que siga as seguintes sugestões:
- **A roupa com sujidade normal** pode ser lavada **sem pré-lavagem** para

poupar detergente, água e tempo (também protege o ambiente!).

- Carregar o aparelho para a **capacidade máxima indicada para cada programa, ajuda a reduzir o consumo de energia e de água.**
- Com o pré-tratamento adequado, é possível remover nódoas e sujidade moderada; a roupa poderá depois ser lavada a uma temperatura mais baixa.
- Para utilizar a quantidade correta de detergente, consulte a quantidade sugerida pelo fabricante de detergente e verifique a dureza da água do seu sistema doméstico. Consulte "Dureza da água".
- Regule a **velocidade de centrifugação máxima possível** para o programa de lavagem selecionado

antes de secar a sua roupa numa máquina de secar roupa. Tal irá poupar energia durante a secagem!

12.5 Dureza da água

Se a dureza da água for elevada ou moderada na sua área, recomendamos que utilize um amaciador de água para máquinas de lavar. Nas áreas onde a água for macia, não é necessário utilizar amaciador de água.

Para saber qual é a dureza da água na sua área, contacte os serviços de abastecimento de água locais.

Utilize a quantidade correcta de amaciador de água. Cumpra as instruções indicadas nas embalagens dos produtos.

13. MANUTENÇÃO E LIMPEZA



AVISO!

Consulte os capítulos relativos à segurança.

13.1 Programa de limpeza periódica

A limpeza periódica ajuda a prolongar a vida do seu aparelho.

Após cada ciclo, mantenha a porta e o dispensador de detergente entreabertos para obter circulação de ar e secar a humidade no interior do aparelho: fazê-lo evitará mofo e odores.

Se o aparelho não for utilizado durante um período prolongado: feche a torneira da água e desligue o aparelho.

Tabela de limpeza periódica indicativa:

Descalcificação	Duas vezes por ano
Lavagem de manutenção	Uma vez por mês
Limpar o vedante da tampa	A cada dois meses
Limpar o tambor	A cada dois meses
Limpar o dispensador de detergente	A cada dois meses

Limpar o filtro da bomba de escoamento	Duas vezes por ano
Limpar a mangueira de entrada e o filtro da válvula	Duas vezes por ano

Os parágrafos que se seguem explicam como deve limpar cada parte.

13.2 Retire objetos estranhos



Certifique-se de que os bolsos estão vazios e todos os elementos soltos estão amarrados antes de executar o seu ciclo. Consulte "A carga de roupa" em "Sugestões e dicas".

Retire quaisquer objetos estranhos (tais como: cliques metálicos, botões, moedas, etc.) que possa encontrar nos filtros e no tambor. Consulte os parágrafos "Limpar o tambor", "Limpar a bomba de escoamento" e "Limpar a mangueira de admissão e o filtro da válvula". Se necessário, contacte um Centro de Assistência Técnica Autorizado.

13.3 Limpeza externa

Limpe o aparelho apenas com detergente suave e água morna. Seque totalmente todas as superfícies. Não utilize esfregões ou qualquer material abrasivo.



CUIDADO!
Não utilize álcool, solventes ou produtos químicos semelhantes.



CUIDADO!
Não limpe as superfícies de metal com detergente à base de cloro.

13.4 Descalcificação



Se a dureza da água da sua área for elevada ou moderada, recomendamos que utilize um produto de descalcificação da água para máquinas de lavar.

Inspeccione regularmente o tambor para verificar se existe acumulação de cálcio.

Os detergentes normais já contêm agentes amaciadores da água, mas recomendamos a execução ocasional de um ciclo com o tambor vazio e um produto descalcificante.



Cumpra sempre as instruções das embalagens dos produtos.

13.5 Lavagem de manutenção

Com os programas de baixa temperatura, é possível que fique algum

detergente no tambor. Efetue uma lavagem de manutenção regularmente. Para isso:

- Retire toda a roupa do tambor.
- Selecione o programa de algodão com a temperatura máxima e coloque uma pequena quantidade de detergente.

13.6 Vedante da tampa

Examine regularmente o vedante e retire todos os objectos que estejam na parte interior. Se necessário, limpe o vedante com um creme de limpeza à base de amónia sem o riscar.



Cumpra sempre as instruções indicadas nas embalagens dos produtos.

13.7 Limpar o tambor

Examine regularmente o tambor para evitar a acumulação de ferrugem.

Para uma limpeza completa:

1. Limpe o tambor com um produto especial para aço inoxidável.



Cumpra sempre as instruções das embalagens dos produtos.

2. Execute um programa de algodão curto com a temperatura máxima ou utilize o programa Limpar Tambor se existir. Coloque uma pequena quantidade de detergente em pó no tambor vazio, para remover todos os resíduos restantes.

13.8 Limpar o distribuidor de detergente

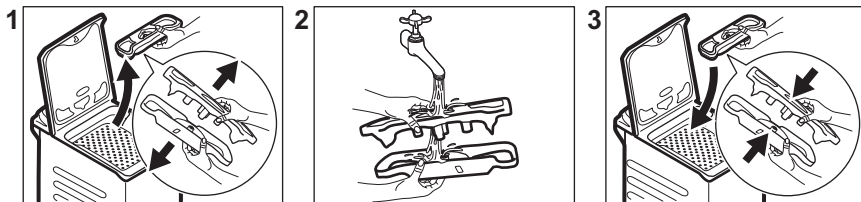

13.9 Limpar o filtro de escoamento

Verifique regularmente o filtro da bomba de escoamento e limpe-o sempre que estiver sujo.

Limpe a bomba de escoamento se:

- O aparelho não escoar a água.
- O tambor não roda.
- O aparelho emite ruído invulgar devido ao bloqueio da bomba de escoamento.
- O visor mostra o código de alarme.

E20



AVISO!

- Desligue a ficha da tomada elétrica.
- Não retire o filtro enquanto o aparelho estiver em funcionamento.
- Não limpe a bomba se existir água quente no aparelho. Aguarde até que a água arrefeça.

Tenha sempre um pano à mão para secar os salpicos de água depois de retirar o filtro.

Para limpar a bomba, proceda assim:

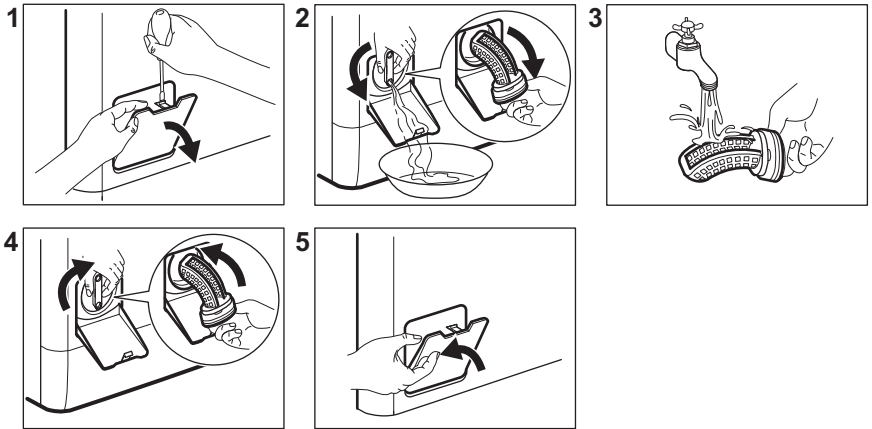

13.10 Limpar a mangueira de entrada e o filtro da válvula

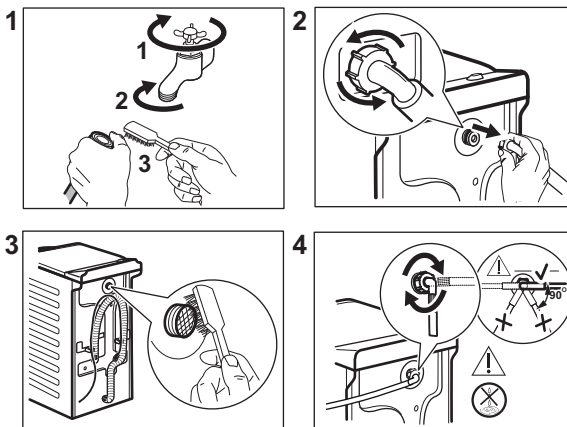

13.11 Escoamento de emergência

Se o aparelho não conseguir escoar a água, execute o procedimento descrito no parágrafo “Limpar a bomba de escoamento”. Se necessário, limpe a bomba.

Se escoar a água com o processo de escoamento de emergência, terá de ativar novamente o sistema de escoamento:

1. Coloque 2 litros de água no compartimento do distribuidor de detergente destinado à lavagem principal.
2. Inicie o programa de escoamento da água.

13.12 Precauções contra congelação

Se o aparelho for instalado num local onde a temperatura possa ser igual ou

inferior a 0 °C, retire a água restante da mangueira de entrada e da bomba de escoamento.

1. Desligue a ficha da tomada eléctrica.
2. Feche a torneira da água.
3. Coloque as duas extremidades da mangueira de entrada dentro de um recipiente e deixe a água sair da mangueira.
4. Esvazie a bomba de escoamento. Consulte o procedimento de escoamento de emergência.
5. Quando a bomba de escoamento estiver vazia, instale novamente a mangueira de entrada.



AVISO!

Antes de utilizar novamente o aparelho, certifique-se de que a temperatura é superior a 0 °C. O fabricante não poderá ser responsabilizado por quaisquer danos causados por baixas temperaturas.

14. RESOLUÇÃO DE PROBLEMAS



AVISO!

Consulte os capítulos relativos à segurança.

14.1 Códigos de alarme e falhas possíveis

O aparelho não inicia ou para durante o funcionamento. Começar por tentar encontrar uma solução para o problema (consultar as tabelas).



AVISO!

Desativar o aparelho antes de efetuar qualquer verificação.

O visor apresenta um código de alarme para alguns problemas.

Início/Pausa **pode piscar continuamente:**

Problema	Solução possível
----------	------------------

<p>E10 O aparelho não enche corretamente com água.</p>	<ul style="list-style-type: none"> • Assegurar que a torneira da água está aberta. • Assegurar que a pressão do abastecimento de água não está demasiado baixa. Para obter estas informações, contactar os serviços locais de abastecimento de água. • Verificar se a torneira da água não está obstruída. • Assegurar que a mangueira de admissão não está torcida, nem tem danos ou vincos. • Verificar se a ligação da mangueira de admissão de água está correta. • Verificar se o filtro da mangueira de entrada e o filtro da válvula não estão entupidos. Consultar “Manutenção e limpeza”.
<p>E20 O aparelho não escoar a água.</p>	<ul style="list-style-type: none"> • Verificar se o sifão do lava-loiça não está entupido. • Verificar se a mangueira de escoamento não está torcida nem dobrada. • Assegurar que o filtro da mangueira de admissão não está entupido. Se necessário, limpar o filtro. Consultar “Manutenção e limpeza”. • Verificar se a ligação da mangueira de admissão de água está correta. • Definir o programa de escoamento se definir um programa sem fase de escoamento. • Definir o programa de escoamento se definir uma opção que termine com água no tambor.
<p>E91 Avaria interna. Não há comunicação entre os elementos eletrónicos do aparelho.</p>	<ul style="list-style-type: none"> • O programa não terminou corretamente ou o aparelho parou demasiado cedo. Desligar e voltar a ligar o aparelho. • Se o código de alarme aparecer outra vez, contactar um Centro de Assistência Técnica Autorizado.
<p>EKO A corrente elétrica está instável.</p>	<ul style="list-style-type: none"> • Aguardar até a corrente elétrica estabilizar.
<p>EFO O dispositivo anti-inundação está ligado.</p>	<ul style="list-style-type: none"> • Desligar o aparelho e fechar a torneira da água. Contactar um Centro de Assistência Técnica autorizado.

Se o visor apresentar outros códigos de alarme, desativar e ativar o aparelho. Se o problema persistir, contactar um Centro de Assistência Técnica autorizado.

No caso de ocorrer um problema diferente com a máquina de lavar, controlar a tabela abaixo com possíveis soluções.

Problema	Solução possível
O programa não inicia.	<ul style="list-style-type: none"> • Verificar se a ficha está ligada à tomada elétrica. • Assegurar que a tampa do aparelho e a porta do tambor estão fechadas. • Verificar se não há nenhum fusível danificado no quadro de fusíveis. • Assegurar que Início/Pausa foi tocado. • Se foi selecionada a opção de início programado, cancelar esta definição ou aguardar até a contagem decrescente terminar. • Desativar a função de bloqueio para crianças se estiver ligada. • Verificar se o botão está na posição do programa selecionado.
O aparelho enche-se com água e escoamento imediato.	<ul style="list-style-type: none"> • Controlar se a mangueira de escoamento está na posição correta. A mangueira pode estar posicionada demasiado baixa. Consultar as “Instruções de instalação”.
A fase de centrifugação não inicia ou o ciclo de lavagem demora mais tempo do que o normal.	<ul style="list-style-type: none"> • Definir o programa de centrifugação. • Assegurar que o filtro da mangueira de admissão não está entupido. Se necessário, limpar o filtro. Consultar “Manutenção e limpeza”. • Equilibrar manualmente as peças no tambor e iniciar novamente a fase de centrifugação. Este problema pode ser causado por problemas de equilíbrio.
Há água no chão.	<ul style="list-style-type: none"> • Verificar se as uniões das mangueiras de água estão bem apertadas e sem fugas de água. • Controlar se a mangueira de entrada de água e a mangueira de escoamento não estão danificadas. • Verificar se está a usar o detergente certo e a quantidade correta.
Não é possível abrir a tampa do aparelho.	<ul style="list-style-type: none"> • Verificar se não foi selecionado um programa de lavagem que termina com água no tambor. • Verificar se o programa de lavagem terminou. • Definir o programa de escoamento ou centrifugação se houver água no tambor. • Controlar se o aparelho está a receber energia elétrica. • Este problema pode ser causado por uma avaria no aparelho. Contactar um Centro de Assistência Técnica autorizado.
O aparelho emite um ruído anormal e vibra.	<ul style="list-style-type: none"> • Verificar se o aparelho está bem nivelado. Consultar as “Instruções de instalação”. • Certifique-se de que os materiais de embalagem e os parafusos de transporte foram removidos. Consultar as “Instruções de instalação”. • Colocar mais roupa no tambor. A carga pode ser demasiado pequena.

Problema	Solução possível
A duração do programa aumenta ou diminui durante a execução do programa.	<ul style="list-style-type: none"> • A ProSense System consegue ajustar a duração do programa de acordo com o tipo e carga de roupa. Consultar "A ProSense System deteção de carga" no capítulo "Uso diário".
Os resultados da lavagem não são satisfatórios.	<ul style="list-style-type: none"> • Aumentar a quantidade de detergente ou usar um detergente diferente. • Usar produtos especiais para remover as nódoas difíceis antes de lavar a roupa. • Certifique-se de que definiu a temperatura correta. • Diminuir a carga de roupa.
Demasiada espuma no tambor durante o ciclo de lavagem.	<ul style="list-style-type: none"> • Reduzir a quantidade de detergente.
Depois do ciclo de lavagem, a gaveta do distribuidor fica com resíduos de detergente.	<ul style="list-style-type: none"> • Verificar se a aba está na posição correta. • Verificar se está a ser usado o distribuidor de detergente de acordo com as indicações do manual do utilizador.

Ativar o aparelho depois desta verificação. O programa continua a partir do ponto onde foi interrompido.

Se o problema voltar a ocorrer, contactar um Centro de Assistência Técnica autorizado.

Os dados necessários para o centro de assistência encontram-se na placa de identificação da máquina.

15. VALORES DE CONSUMO

15.1 Introdução



Este manual do utilizador reporta duas tabelas diferentes para favorecer a passagem gradual de uma regulamentação para outra.

- A regulamentação UE 1061/2010, válida até 28 de fevereiro de 2021, está relacionada com as classes de eficiência energética de **A+++** a **D**,
- A regulamentação UE 2019/2023, válida a partir de 1 de março de 2021, está relacionada com as classes de eficiência energética de **A** a **G** definidas pela regulamentação UE 2019/2014.



Consulte o link da web www.theenergylabel.eu para informação detalhada sobre a etiqueta de energia.



O código QR na etiqueta de energia fornecida com o aparelho disponibiliza um link da web para a informação relacionada com o desempenho do aparelho na base de dados de EU EPREL.

Mantenha a etiqueta de energia para consulta juntamente com o manual do utilizador e todos os outros documentos disponibilizados com este aparelho.

É também possível encontrar a mesma informação na EPREL utilizando o link <https://eprel.ec.europa.eu> e o nome do modelo e o número do produto que encontra na placa de características do aparelho. Consulte o capítulo “Descrição do produto” para a posição da placa de características.

É também possível encontrar a mesma informação na EPREL utilizando o link <https://eprel.ec.europa.eu> e o nome do modelo e o número do produto que encontra na placa de características do aparelho. Consulte o capítulo “Descrição do produto” para a posição da placa de características.

15.2 Legenda

kg	Carga de roupa.	h:mm	Duração do programa.
kWh	Consumo de energia.	°C	Temperatura na roupa.
Litros	Consumo de água.	rpm	Velocidade de centrifugação.
%	Humidade restante no fim da fase de centrifugação. Quanto mais alta for a velocidade de centrifugação, mais alto é o ruído e mais baixa a humidade restante.		



Os valores e a duração do programa podem diferir dependendo de diferentes condições (por exemplo, a temperatura ambiente, temperatura e pressão da água, tamanho da carga e tipo de roupa, voltagem da alimentação) e também se alterar a definição padrão de um programa.

15.3 De acordo com a regulamentação da Comissão EU 2019/2023

Eco 40-60 programa	kg	kWh	Litros	h:mm	%	°C	rpm ¹⁾
Carga total	7	0.985	53	3:25	52	46	1151
Meia carga	3,5	0.460	40	2:41	52	37	1151
Um quarto de carga	2	0.490	40	2:41	55	37	1151

¹⁾ Velocidade máxima de centrifugação.

Consumo energético em modos diferentes

Off (desligado) (W)	Stand-by (W)	Início Diferido (W)
0,30	0,30	4,00

O tempo para o modo de Off/Stand-by é de 15 minutos no máximo.

15.4 De acordo com a regulamentação 1061/2010

Programas standard para algodão.	Carga (kg)	Consumo de energia (kWh)	Consumo de água (litros)	Duração aproximada do programa (minutos)	Humidade restante (%) ¹⁾
Para algodão Standard 60°C: Regular Eco 40-60 a 60°C	7	0,82	44	250	53
Para algodão Standard 60°C: Regular Eco 40-60 a 60°C	3,5	0,49	36	195	53
Para algodão Standard 40°C: Regular Eco 40-60 a 30°C	3,5	0,45	35	195	53

¹⁾ No fim da fase de centrifugação.

Modo Off (desligado) (W)	Modo On (ligado) (W)
0,30	0,30

A informação indicada na tabela acima está em conformidade com a regulamentação 1015/2010 e com a directiva de implementação 2009/125/CE da Comissão da UE.

15.5 Programas comuns



Estes valores são apenas indicativos.

Programa	kg	kWh	Litros	h:mm	%	°C	rpm ¹⁾
Algod. ²⁾ 95°C	7	2.40	85	3:45	53	85	1200
Algod. 60°C	7	1.60	80	3:45	53	55	1200
Algod. 20 ³⁾ 20°C	7	0.30	80	2:50	53	20	1200

Programa	kg	kWh	Litros	h:mm	%	°C	rpm ¹⁾
Sintéticos 40°C	3	0.55	55	2:10	35	40	1200
Delicados ⁴⁾ 30°C	2	0.35	55	1:00	35	30	1200
Lana/Lãs+Seda 30°C	1,5	0.20	55	1:05	30	30	1200

1) Indicador de referência da velocidade de centrifugação.

2) Adequado para a lavagem de têxteis muito sujos.

3) Adequado para a lavagem de algodões levemente sujos.

4) Também executa um ciclo rápido de lavagem para roupa ligeiramente suja.

16. GUIA RÁPIDO

16.1 Utilização diária

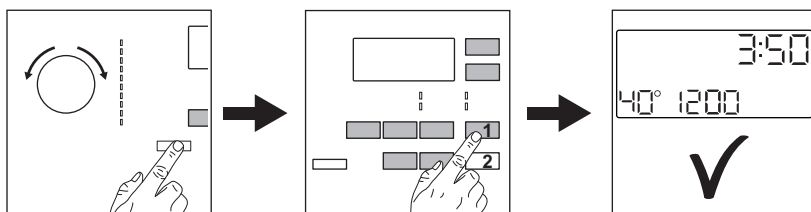

Ligue a ficha na tomada elétrica.

Abra a torneira da água.

Coloque a roupa.

Verta detergente e outro tratamento no compartimento adequado do dispensador de detergente.

1. Prima o botão **On/Off** para ativar o aparelho. Rode o seletor de programas para seleccionar o programa pretendido.

2. Defina as opções pretendidas (1) através dos botões táteis correspondentes. Para iniciar o programa, toque no **Início/Pausa** botão (2).

3. O aparelho inicia.
No final do programa, retire a roupa.

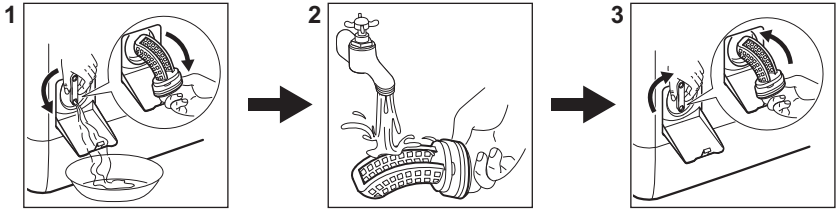

- Prima o botão **On/Off** para desativar o aparelho.

16.2 Limpar o filtro da bomba de escoamento



Limpe o filtro regularmente, especialmente se o código de alarme **E20** aparecer no visor.

16.3 Programas

Programas	Carga	Descrição do produto
Eco 40-60	7 kg	Algodão branco e de cor. Roupa com sujidade normal.
Algod.	7 kg	Algodão branco e de cor.
Sintéticos	3 kg	Artigos de tecido sintético ou misto.
Delicados	2 kg	Tecidos delicados de acrílico, viscose e poliéster.
Lana/Lãs+Seda 	1,5 kg	Lã lavável na máquina, lã de lavar à mão e peças delicadas.
Vapor 	1 kg	Programa de vapor para roupa de algodão, sintética e delicada.
20 min. - 3 kg	3 kg	Artigos de algodão e sintéticos com pouca sujidade ou usados apenas uma vez.
Outdoor 	2 kg ¹⁾ 1 kg ²⁾	Roupas desportivas de exterior modernas.
Edred.	2 kg	Simplex cobertor sintético, colcha, edredão.
Jeans	3 kg	Vestuário de ganga e malhas.

¹⁾ Programa de lavagem.

²⁾ Programa de lavagem e fase de impermeabilização.

17. PREOCUPAÇÕES AMBIENTAIS

Recicle os materiais que apresentem o símbolo . Coloque a embalagem nos contentores indicados para reciclagem. Ajude a proteger o ambiente e a saúde pública através da reciclagem dos aparelhos eléctricos e electrónicos. Não elimine os aparelhos que tenham o

símbolo  juntamente com os resíduos domésticos. Coloque o produto num ponto de recolha para reciclagem local ou contacte as suas autoridades municipais.

CONTENIDO

1. INFORMACIÓN SOBRE SEGURIDAD.....	42
2. INSTRUCCIONES DE SEGURIDAD.....	44
3. DESCRIPCIÓN DEL PRODUCTO.....	46
4. DATOS TÉCNICOS.....	47
5. INSTALACIÓN.....	48
6. PANEL DE MANDOS.....	50
7. TABLA DE PROGRAMAS.....	52
8. OPCIONES.....	58
9. AJUSTES.....	60
10. ANTES DEL PRIMER USO.....	61
11. USO DIARIO.....	61
12. CONSEJOS.....	66
13. MANTENIMIENTO Y LIMPIEZA.....	68
14. SOLUCIÓN DE PROBLEMAS.....	71
15. VALORES DE CONSUMO.....	75
16. GUÍA RÁPIDA.....	77

PARA UNOS RESULTADOS PERFECTOS

Gracias por elegir este producto AEG. Lo hemos creado para brindarle un rendimiento impecable durante muchos años, con tecnologías innovadoras que lo ayudan a simplificar la vida, características que quizás no encuentre en los electrodomésticos comunes. Dedique unos minutos a leer este documento para sacarle el máximo partido.

Visite nuestro sitio web para:



Obtener consejos, folletos, soluciones a problemas e información de servicio y reparación:

www.aeg.com/support



Registrar su producto para recibir un mejor servicio:

www.registeraeg.com



Comprar accesorios, artículos de consumo y piezas de recambio originales para su aparato:

www.aeg.com/shop

ATENCIÓN AL CLIENTE Y SERVICIO

Le recomendamos que utilice recambios originales.

Cuando se ponga en contacto con nuestro Centro de servicio técnico, asegúrese de tener los siguientes datos disponibles: Modelo, código numérico del producto (PNC), número de serie.

La información se encuentra en la placa de características.

 Advertencia / Precaución - Información sobre seguridad

 Información general y consejos

 Información relativa al medioambiente

Salvo modificaciones.

1. INFORMACIÓN SOBRE SEGURIDAD

Antes de instalar y utilizar el aparato, lea atentamente las instrucciones facilitadas. El fabricante no se hace responsable de lesiones o daños producidos como resultado de una instalación o un uso incorrectos. Conserve siempre estas instrucciones en lugar seguro y accesible para futuras consultas.

1.1 Seguridad de niños y personas vulnerables

- Este aparato puede ser utilizado por niños de 8 años en adelante y personas cuyas capacidades físicas, sensoriales o mentales estén disminuidas o que carezcan de la experiencia y conocimientos suficientes para manejarlo, siempre que cuenten con las instrucciones o la supervisión sobre el uso del electrodoméstico de forma segura y comprendan los riesgos.
- Es necesario mantener alejados del aparato a los niños entre 3 y 8 años, así como a las personas con minusvalías importantes y complejas, salvo que estén bajo supervisión continua.
- Es necesario mantener alejados del aparato a los niños de menos de 3 años salvo que estén bajo supervisión continua.
- No deje que los niños jueguen con el aparato.
- Mantenga todo el material de embalaje fuera del alcance de los niños y deséchelo de forma adecuada.
- Mantenga los detergentes fuera del alcance de los niños.
- Mantenga a los niños y mascotas alejados del aparato cuando la puerta se encuentre abierta.
- La limpieza y mantenimiento de usuario del aparato no podrán ser realizados por niños sin supervisión.

1.2 Instrucciones generales de seguridad

- No cambie las especificaciones de este aparato.

- Este aparato está diseñado para uso doméstico o para ser utilizado en/por:
 - zonas de cocina para personal de tiendas, oficinas y otros entornos de trabajo;
 - clientes de hoteles, moteles, pensiones y otros entornos residenciales;
 - áreas de uso común en bloques de pisos o lavanderías.
- La carga máxima del aparato es 7 kg. No supere la carga máxima de cada programa (consulte el capítulo "Programas").
- La presión de trabajo del agua en el punto de entrada situado en la conexión de la toma debe oscilar entre 0,5 bares (0,05 MPa) y 8 bares (0,8 MPa).
- Vigile que ninguna alfombra, estera ni cualquier otra cobertura del suelo obstruya las aberturas de ventilación de la base.
- El aparato debe conectarse a la toma de agua utilizando los nuevos juegos de tubos suministrados, o cualquier otro juego nuevo suministrado por el servicio técnico autorizado.
- No se deben reutilizar los juegos de tubos antiguos.
- Si el cable de alimentación eléctrica sufre algún daño, el fabricante, su servicio técnico autorizado o un profesional cualificado tendrán que cambiarlo para evitar riesgos eléctricos.
- Antes de proceder con cualquier operación de mantenimiento, apague el aparato y desconecte el enchufe de la red.
- No utilice pulverizadores de agua a alta presión ni vapor para limpiar el aparato.
- Limpie el aparato con un paño húmedo. Utilice solo detergentes neutros. No utilice productos abrasivos, estropajos duros, disolventes ni objetos metálicos.

2. INSTRUCCIONES DE SEGURIDAD

2.1 Instalación



La instalación debe realizarse conforme a las normas vigentes.

- Retire todo el embalaje y los pasadores de transporte, incluido el rodamiento de goma con separador de plástico.
- Guarde los pasadores de transporte en lugar seguro. Si necesita desplazar el aparato en el futuro, debe recolocarlos para bloquear el tambor y evitar daños internos.
- Tenga cuidado al mover el aparato, porque es pesado. Utilice siempre guantes de protección y calzado cerrado.
- Siga las instrucciones de instalación suministradas con el aparato.
- No instale ni utilice un aparato dañado.
- No instale ni utilice el aparato si la temperatura puede ser inferior a 0°C o si está expuesto a la intemperie.
- El área del suelo donde se instala el aparato debe ser plana, estable, resistente al calor y limpia.
- Compruebe que el aire circula libremente entre el aparato y el suelo.
- Cuando el aparato esté colocado en su posición permanente, compruebe si está correctamente nivelado con ayuda de un nivel de burbuja. De no estarlo, ajuste las patas hasta que lo esté.
- No instale el aparato directamente sobre el desagüe del suelo.
- No pulverice agua sobre el aparato ni lo someta a una humedad excesiva.
- No coloque el aparato donde la puerta no se pueda abrir completamente.
- No coloque ningún recipiente cerrado bajo el aparato para recoger el agua de posibles fugas. Póngase en contacto con el servicio técnico autorizado para asegurarse de los accesorios que puede utilizar.

2.2 Conexión eléctrica



ADVERTENCIA!

Riesgo de incendios y descargas eléctricas.

- El aparato debe conectarse a tierra.
- Utilice siempre una toma con aislamiento de conexión a tierra correctamente instalada.
- Asegúrese de que los parámetros de la placa de características son compatibles con los valores eléctricos del suministro eléctrico.
- No utilice adaptadores de enchufes múltiples ni cables prolongadores.
- Asegúrese de no provocar daños en el enchufe ni en el cable de red. Si es necesario cambiar el cable de alimentación del aparato, debe hacerlo el centro de servicio técnico autorizado.
- Conecte el enchufe a la toma de corriente únicamente cuando haya terminado la instalación. Asegúrese de tener acceso al enchufe del suministro de red una vez finalizada la instalación.
- No toque el cable de red ni el enchufe con las manos mojadas.
- No desconecte el aparato tirando del cable de conexión a la red. Tire siempre del enchufe.

2.3 Conexión de agua

- No provoque daños en los tubos de agua.
- Antes de conectar a nuevas tuberías o tuberías que no se hayan usado durante mucho tiempo, o donde se hayan realizado trabajos o se hayan conectado dispositivos nuevos (contadores de agua, por ejemplo), deje correr el agua hasta que esté limpia.
- Asegúrese de que no haya fugas de agua visibles durante y después del primer uso del aparato.
- No utilice ningún tubo de extensión si la manguera de entrada es demasiado corta. Póngase en contacto con el servicio técnico

autorizado para cambiar los tubos de entrada.

- Al desembalar el aparato, es posible ver agua que cae de la manguera de desagüe. Esto se debe a la prueba con agua del aparato en la fábrica.
- Puede extender el tubo de desagüe hasta un máximo de 400 cm. Póngase en contacto con el servicio técnico autorizado para el otro tubo de desagüe y la extensión.
- Asegúrese de tener acceso al grifo una vez finalizada la instalación.

2.4 Uso del aparato



ADVERTENCIA!

Podrían producirse lesiones, descargas eléctricas, incendios, quemaduras o daños en el aparato.

- Siga las instrucciones de seguridad del envase de detergente.
- No coloque productos inflamables o artículos mojados con productos inflamables dentro, cerca o sobre el aparato.
- No lave tejidos con mucha suciedad de aceite, grasa u otras sustancias grasientas. Puede dañar las piezas de goma de la lavadora. Realice un prelavado a mano de estos tejidos antes de cargarlos en la lavadora.
- Asegúrese de sacar todos los objetos metálicos de la colada.

2.5 Luces interiores



ADVERTENCIA!

Existe riesgo de lesiones.

- En cuanto a la(s) bombilla(s) de este producto y las de repuesto vendidas por separado: Estas bombillas están destinadas a soportar condiciones físicas extremas en los aparatos domésticos, como la temperatura, la vibración, la humedad, o están destinadas a señalar información sobre el estado de funcionamiento del aparato. No están destinadas a utilizarse en otras aplicaciones y no son adecuadas para la iluminación de estancias domésticas.

- Antes de cambiar la luz interna, diríjase al servicio técnico autorizado.

2.6 Asistencia

- Para reparar el aparato, póngase en contacto con el centro de servicio autorizado. Utilice solamente piezas de recambio originales.
- Tenga en cuenta que la autorreparación o la reparación no profesional puede tener consecuencias de seguridad y podría anular la garantía.
- Las siguientes piezas de repuesto estarán disponibles durante 10 años después de que el modelo se haya retirado: motor y cepillos de motor, transmisión entre el motor y el tambor, bombas, amortiguadores y muelles, tambor de lavado, araña del tambor y rodamientos de bolas relacionados, calentadores y elementos de calefacción, incluidas las bombas de calor, tuberías y equipos relacionados, incluidas las mangueras, válvulas, filtros y aquastops, placas de circuitos impresos, pantallas electrónicas, interruptores de presión, termostatos y sensores, software y firmware, incluido el software de restablecimiento, puerta, bisagra de la puerta y sellos, otros sellos, conjunto de bloqueo de la puerta, periféricos de plástico como los dosificadores de detergente. Tenga en cuenta que algunas de estas piezas de recambio solo están disponibles para los reparadores profesionales, y que no todas las piezas de recambio son relevantes para todos los modelos.

2.7 Eliminación



ADVERTENCIA!

Existe riesgo de lesiones o asfixia.

- Desconecte el aparato de la red eléctrica y del suministro de agua.
- Corte el cable eléctrico cerca del aparato y deséchelo.
- Retire el pestillo de la puerta para evitar que los niños o las mascotas queden atrapados en el tambor.

- Deseche el aparato de acuerdo con los requisitos de la normativa local con respecto residuos de aparatos

eléctricos y electrónicos (WEEE/RAEE).

3. DESCRIPCIÓN DEL PRODUCTO

3.1 Características especiales

Esta nueva lavadora cumple con todos los requisitos modernos para un tratamiento efectivo de la ropa con bajo consumo de agua, energía y detergente y un cuidado adecuado de la tela.

- **ProSense System** detecta el tamaño de la carga de la colada y define la duración del programa en 30 segundos. El programa de lavado se adapta a la carga de colada y el tipo de tejido sin consumir más tiempo, energía y agua de los necesarios.
- El vapor es una forma rápida y fácil de ventilar las prendas. Los

programas de vapor suave eliminan los olores y reducen las arrugas de los tejidos secos para que necesiten poco planchado.

La **opción Vapor Plus** acaba cada ciclo con un vapor suave que relaja las fibras y reduce las arrugas de los tejidos. ¡El planchado será más fácil!

- Gracias a la **opción Soft Plus**, el suavizante se distribuye de manera uniforme en la colada y penetra profundamente en las fibras de tejido para obtener una suavidad perfecta.

3.2 Descripción general del aparato

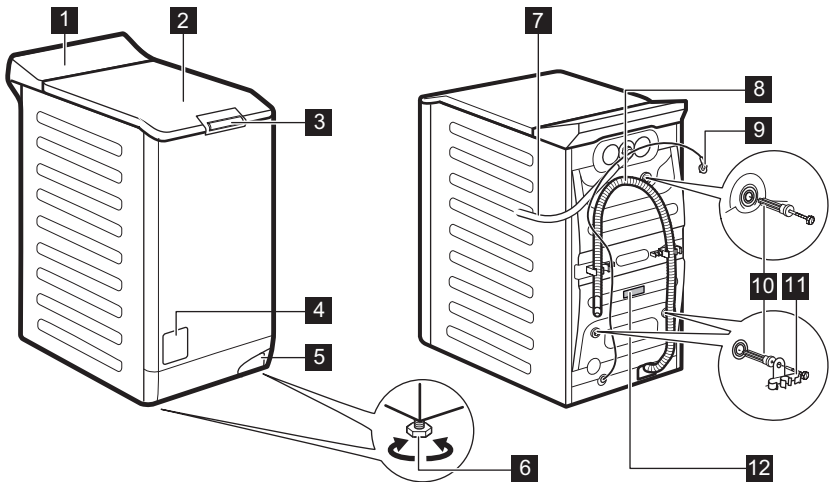

- 1 Panel de control
- 2 Tapa
- 3 Tirador de la tapa
- 4 Filtro de la bomba de desagüe
- 5 Palanca para mover el aparato

- 6 Patas para la nivelación del aparato
- 7 Tubo de entrada
- 8 Tubo de desagüe
- 9 Cable de alimentación
- 10 Pasadores de transporte

11 Soporte de la manguera

12 Placa de características

Información para el registro del producto.

La **placa de características informa** sobre el nombre del modelo (**A**), el número del producto (**B**), las clasificaciones eléctricas (**C**) y el número de serie (**D**).

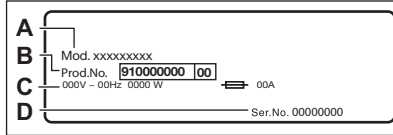

La **placa de características informa** sobre el nombre del modelo (**A**), el número del producto (**B**) y el número de serie (**C**).

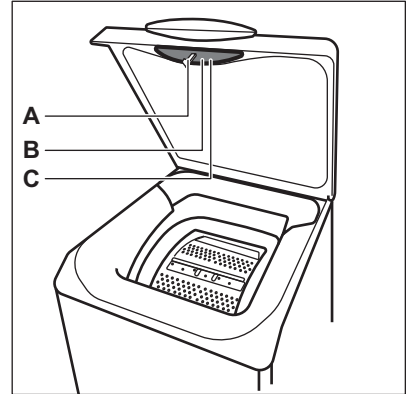

4. DATOS TÉCNICOS

Dimensión	Ancho / alto / fondo total	39,7 cm /90,3 cm /59,9 cm
Conexión eléctrica	Voltaje	230 V
	Potencia total	2200 W
	Fusible	10 A
	Frecuencia	50 Hz
Nivel de protección contra la entrada de partículas sólidas y humedad asegurada por la cubierta protectora, excepto cuando el equipo de baja tensión no tiene protección contra la humedad		IPX4
Presión del suministro de agua	Mínima	0,5 bares (0,05 MPa)
	Máxima	8 bares (0,8 MPa)
Suministro de agua ¹⁾		Agua fría
Carga máxima	Algodón	7 kg
Velocidad de centrifugado	Velocidad máxima de centrifugado	1151 rpm

¹⁾ Conecte la manguera de entrada de agua a un grifo con rosca de 3/4" .

5. INSTALACIÓN



ADVERTENCIA!
Consulte los capítulos sobre seguridad.

5.1 Desembalaje y posicionamiento

1.

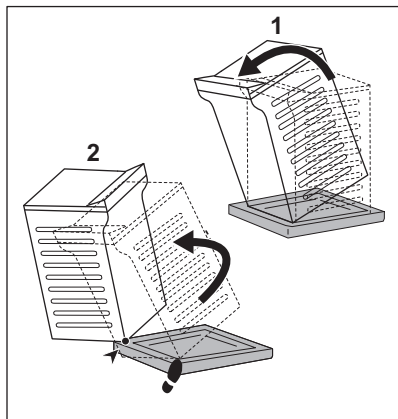

2.

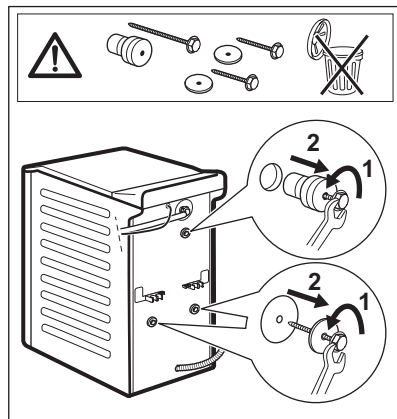

3.

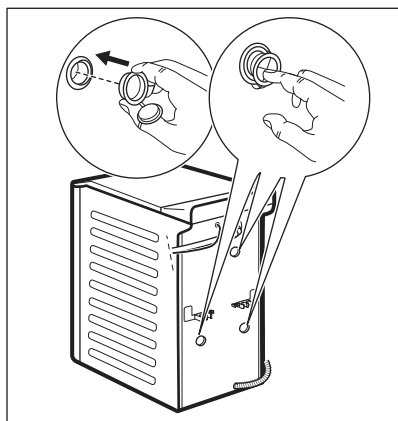

4.

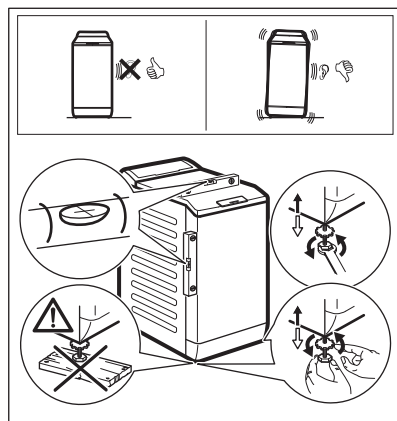

Se recomienda guardar el embalaje y los pasadores de transporte para cualquier transporte del aparato.

Ajuste correctamente el aparato para evitar vibraciones, ruidos y el movimiento del aparato cuando está funcionando.



ADVERTENCIA!

No coloque cartón, madera ni materiales equivalentes bajo las patas del aparato para ajustar el nivel.

5.2 La manguera de entrada

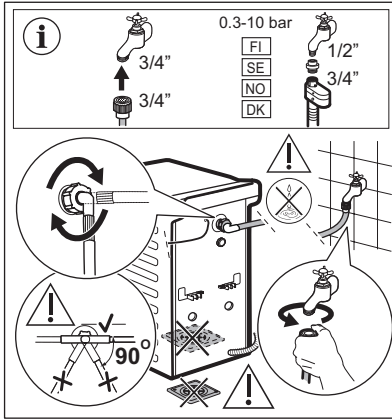

Los accesorios suministrados con el aparato pueden variar según el modelo.



Asegúrese de que los tubos no estén dañados y no haya fugas de los acoplamientos. No utilice ningún tubo de extensión si la manguera de entrada es demasiado corta. Póngase en contacto con el servicio técnico para cambiar el tubo de entrada.

5.3 Desagüe

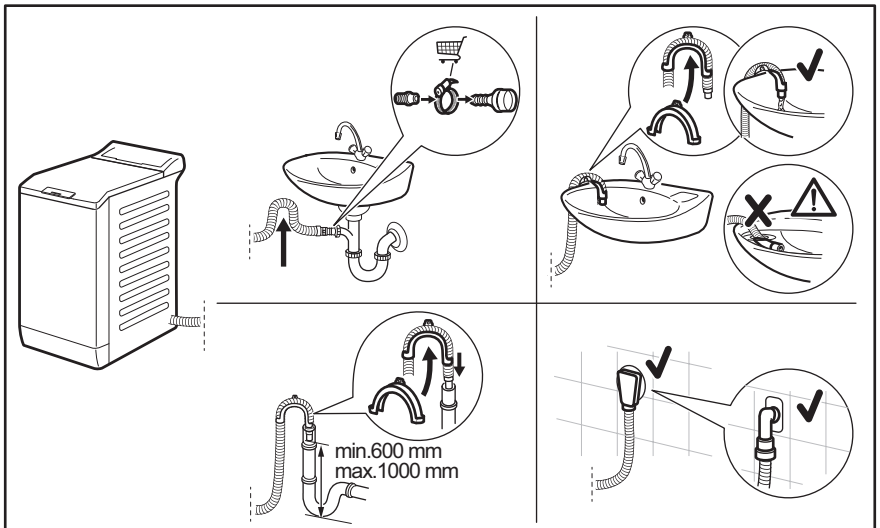

El tubo de descarga debe permanecer a una altura mínima de 600 mm y máxima de 1000 mm.

Puede extender el tubo de desagüe hasta un máximo de 4000 mm. Póngase en contacto con el servicio técnico para el otro tubo de desagüe y la extensión.

5.4 Conexión eléctrica

Al final de la instalación puede conectar el enchufe de la red a la toma de corriente.

La placa de características y el capítulo 'Datos técnicos' indican los valores eléctricos necesarios. Asegúrese de que son compatibles con la fuente de alimentación de la red.

Compruebe que la instalación eléctrica de su hogar está preparada para soportar la potencia máxima necesaria y tenga también en cuenta el resto de electrodomésticos

Conecte el aparato a una toma de corriente con puesta a tierra

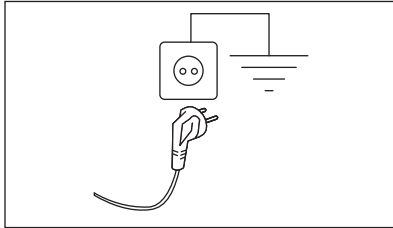

El cable de suministro eléctrico debe quedar en una posición fácilmente accesible una vez instalada la máquina

Para cualquier trabajo eléctrico necesario para la instalación de este aparato, póngase en contacto con nuestro Centro de servicio técnico autorizado.

El fabricante declina toda responsabilidad por los daños o las lesiones que puedan producirse si no se respetan las indicaciones de seguridad anteriores.

6. PANEL DE MANDOS

6.1 Descripción del panel de control

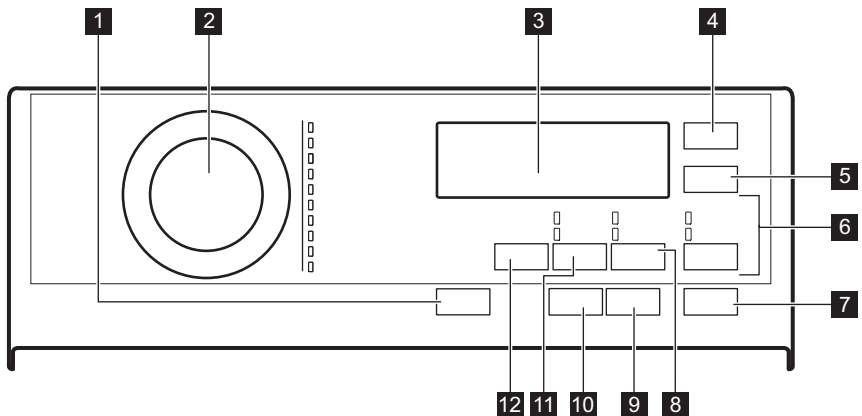





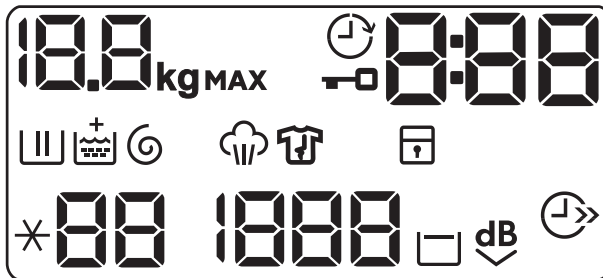









- 1** On/Off pulsador
- 2** Selector de programas
- 3** Pantalla
- 4** Inicio Diferido botón táctil
- 5** Extra Rápido botón táctil
- 6** Aclarado/Enxag. botón táctil
 - Extra aclarado/enxag. opción
 - Omisión de la fase de lavado - Aclarado/Enxag.
- 7** Inicio/Pausa botón táctil
- 8** Manchas/Pre-lav. botón táctil
 - Manchas opción
 - Pre-lav. opción
- 9** Anti-Alergia botón táctil
- 10** Vapor Plus botón táctil
- 11** Centrif. botón táctil
 - Omisión de fases - Drenar
 - Omisión de fases - Centrif.
- 12** Temp. °C botón táctil

6.2 Pantalla





	El indicador kg parpadea durante la estimación de carga de la colada.
MAX	Indicador de colada máxima. Parpadea cuando la colada supera la carga máxima del programa seleccionado.
	Indicador de tapa bloqueada.
	Indicador de inicio diferido.
0:00	El indicador digital puede mostrar: <ul style="list-style-type: none"> • Duración del programa (p. ej., 2:40). • Tiempo de retardo (por ejemplo, 30' o 2h). • Fin de ciclo (). • Código de alarma (E20).
	Indicador de la fase de lavado. Parpadea durante la fase de prelavado y lavado.
	Indicador de fase de aclarado. Parpadea durante la fase de aclarado.





	Opción Soft Plus. El indicador  aparece sobre  cuando se activa la opción.
	Indicador de las fases de centrifugado y desagüe. Parpadea durante las fases de centrifugado y desagüe.
	Indicador de fase de vapor.
	Indicador de fase antiarrugas.
	Indicador de bloqueo de seguridad para niños.
	Indicador de temperatura. El indicador  aparece cuando se selecciona un lavado en frío.
	Indicador de velocidad de centrifugado.
	Indicador de velocidad sin centrifugado. La fase de centrifugado está desactivada, el aparato realiza únicamente la fase de desagüe.
	Indicador de agua en la cuba.
	Indicador de modo extrasilencioso.
	Indicador de ahorro de tiempo.

7. TABLA DE PROGRAMAS

Programas de lavado

Programa	Temperatura pre-determinada Rango de temperatura	Velocidad de centrifugado de referencia Rango de velocidades de centrifugado	Carga máxima	Descripción del programa
Eco 40-60	40 °C ¹⁾ 60 °C - 30 °C ²⁾	1200 rpm 1200 - 400 rpm	7 kg	Algodón blanco y algodón de colores que no destiñen. Suciedad normal. El consumo de energía disminuye y aumenta la duración del programa de lavado, asegurando un buen resultado de lavado.
Algod.	40 °C 95 °C - Frío	1200 rpm 1200- 400 rpm	7 kg	Algodón blanco y de color. Suciedad normal, intensa o ligera.

Programa	Temperatura pre-determinada Rango de temperatura	Velocidad de centrifugado de referencia Rango de velocidades de centrifugado	Carga máxima	Descripción del programa
Sintéticos	40 °C 60 °C - Frío	1200 rpm 1200- 400 rpm	3 kg	Prendas de tejidos sintéticos o mezclas. Suciedad normal.
Delicados	30 °C 40 °C - Frío	1200 rpm 1200 - 400 rpm	2 kg	Tejidos delicados como acrílicos, viscosa y mixtos que requieren un lavado más suave. Suciedad normal.
 Lana/Lãs+Se-da	40 °C 40 °C - Frío	1200 rpm 1200- 400 rpm	1,5 kg	Lana lavable a máquina, lana y otros tejidos para lavar a mano con símbolo «lavado a mano». ³⁾
 Vapor	-	-	1 kg	Programa de vapor para prendas de algodón y sintéticas. El vapor se puede usar para las prendas secadas ⁴⁾ , lavadas o que se han puesto una vez. Este programa reduce las arrugas y los olores ⁵⁾ y relaja las fibras. Una vez finalizado el programa, saque rápidamente las prendas del tambor. Después de un programa de vapor, el planchado es más fácil. No utilice detergente. Si es necesario, elimine las manchas lavando la prenda o utilizando un producto para manchas localizadas. Los programas de vapor no llevan a cabo ningún ciclo higiénico. No utilice un programa de vapor con prendas de estos tipos: <ul style="list-style-type: none"> • Prendas no aptas para secarse en secadora de tambor. • Cualquier prenda con piezas de plástico, metal, madera o similares.
20 min. - 3 kg	30 °C 40 °C - 30 °C	1200 rpm 1200 - 400 rpm	3 kg	Prendas de algodón y sintéticas poco sucias o que se han puesto una vez.

Programa	Temperatura pre-determinada Rango de temperatura	Velocidad de centrifugado de referencia Rango de velocidades de centrifugado	Carga máxima	Descripción del programa
 Outdoor	30 °C 40 °C - Frío	1200 rpm 1200 - 400 rpm	2 kg ⁶⁾ 1 kg ⁷⁾	<p> No utilice suavizante y asegúrese de que no haya restos de suavizante en el dosificador de detergente.</p> <p>Prendas de exterior, técnicas, tejidos deportivos, chaquetas impermeables y transpirables, chaquetas con forro extraíble o aislamiento interno. La carga de colada recomendada es de 2 kg. Este programa también se puede usar como ciclo para renovar el repelente del agua y está específicamente adaptado para tratar prendas con revestimiento hidrofóbico. Para realizar este ciclo y renovar la impermeabilidad, siga estos pasos:</p> <ul style="list-style-type: none"> • Vierta el detergente de lavado en el compartimento . • Vierta un restaurador de impermeabilidad especial para tejidos en el compartimento del suavizante . • Reduzca la carga de colada a 1 kg. <p>Para mejorar la acción de restauración de la impermeabilidad, seque la ropa en una secadora de tambor con el programa Outdoor (si está disponible y si la etiqueta de la prenda admite secado en secadora).</p>
Edred.	40 °C 60 °C - Frío	800 rpm 800 - 400 rpm	2 kg	Una sola manta sintética, prendas con relleno, edredones, plumones y prendas similares.

Programa	Temperatura pre-determinada Rango de temperatura	Velocidad de centrifugado de referencia Rango de velocidades de centrifugado	Carga máxima	Descripción del programa
Jeans	40 °C 60 °C - Frío	1200 rpm 1200- 400 rpm	3 kg	Prendas de tela vaquera y jerséis. Suciedad normal. Este programa realiza una fase de aclarado suave, diseñada para la tela vaquera, que reduce la decoloración y no deja restos de detergente en polvo de las fibras.

1) De acuerdo con el Reglamento de la Comisión Europea 2019/2023, este programa a 40 °C es capaz de limpiar ropa de algodón normalmente sucia declarada lavable a 40 °C o 60 °C, junta en el mismo ciclo.



La temperatura alcanzada en la colada, la duración del programa y otros datos se encuentran en el capítulo "Valores de consumo".
Los programas más eficientes en términos de consumo de energía son generalmente aquellos que funcionan a temperaturas más bajas y con mayor duración.





2) **Programas estándar para los valores de consumo de la Etiqueta energética.** Según el reglamento de la UE 1061/2010, este programa a 60 °C es el «Programa estándar de algodón a 60°C» y a 30 °C es el «Programa estándar de algodón a 40°C». Son los programas más eficientes en términos de consumo combinado de energía y agua para lavado de prendas de algodón con nivel de suciedad normal.



La temperatura del agua durante la fase de lavado puede ser distinta de la temperatura declarada para el programa seleccionado.

- 3) Durante este ciclo, el tambor gira despacio para garantizar la suavidad del lavado.
- 4) Si ajusta un programa de vapor con la colada seca, al final del ciclo las prendas tienen un tacto húmedo. Tienda las prendas durante unos 10 minutos.
- 5) El programa de vapor no elimina el olor particularmente intenso.
- 6) Programa de lavado.
- 7) Programa de lavado y fase de impermeabilización.

Compatibilidad de opciones de programas



	Eco 40-60	Algod.	Sintéticos	Delicados	Lana/Lás+Seda 	Vapor 	20 min. - 3 kg	Outdoor 	Edred.	Jeans
Centrif.	■	■	■	■	■		■	■	■	■
Agua en la cuba 	■	■	■	■	■			■		■
Extrasilencioso 	■	■	■	■						
Drenar	■	■	■	■	■		■	■	■	■
Centrif.	■	■	■	■	■		■	■	■	■
Manchas ¹⁾	■	■	■							■
Pre-lav.	■	■	■							■
Extra aclarado/ enxag.	■	■	■	■				■		■
Aclarado/Enxag.	■	■	■	■	■		■	■	■	■
Anti-Alergia		■								
Extra Rápido ²⁾	■	■	■	■		■				■
Inicio Diferido	■	■	■	■	■	■	■	■	■	■
Vapor Plus ¹⁾	■	■	■							■
Soft Plus	■	■	■	■					■	■

1) Esta opción no está disponible con temperaturas inferiores a 40 °C.

2) Si elige la duración más breve, recomendamos disminuir el volumen de la carga. Es posible cargar el electrodoméstico al máximo, pero los resultados pueden ser menos satisfactorios.

Detergentes adecuados para los programas de lavado

Programa	Polvo univer- sal ¹⁾	Líquido uni- versal	Líquido para ropa de co- lor	Lanas deli- cadas	Especial
Eco 40-60	▲	▲	▲	--	--
Algod.	▲	▲	▲	--	--

Programa	Polvo universal ¹⁾	Líquido universal	Líquido para ropa de color	Lanas delicadas	Especial
Sintéticos	▲	▲	▲	--	--
Delicados	--	--	--	▲	▲
Lana/Lãs+Seda 	--	--	--	▲	▲
20 min. - 3 kg	--	▲	▲	--	--
Outdoor 	--	--	--	▲	▲
Edred.	--	--	--	▲	▲
Jeans	--	--	--	▲	▲

¹⁾ A una temperatura superior a 60 °C se recomienda el uso de detergente en polvo.

▲ = Recomendado

-- = No recomendado

7.1 Woolmark Apparel Care - Verde



El ciclo de lavado de prendas de lana de esta lavadora ha sido aprobado por The Woolmark Company para el lavado de productos con la etiqueta de la prenda "lavado a mano" siempre que las prendas se laven de acuerdo con las instrucciones indicadas por el fabricante de esta lavadora. Siga la etiqueta de la prenda para el secado y demás instrucciones de la colada. M1734
El símbolo Woolmark es una marca de certificación en muchos países.

8. OPCIONES

8.1 Introducción



Las opciones/funciones no se pueden seleccionar en todos los programas de lavado. Consulte la compatibilidad entre opciones/funciones y programas de lavado en el capítulo "Tabla de programas". Una opción/función puede excluir otra; en este caso, el aparato no permite ajustar las opciones/funciones incompatibles juntas. Asegúrese de que la pantalla y las teclas táctiles están siempre limpias y secas.



8.2 On/Off

Pulse la tecla durante unos segundos para encender o apagar el aparato. Se emiten dos tonos diferentes cuando se enciende o apaga el aparato.

Como la función de espera apaga automáticamente el aparato para reducir el consumo de energía en algunos casos, es posible que deba encender de nuevo el aparato.

Para obtener más información, consulte el apartado de espera en el capítulo Uso diario.

8.3 Anti-Alergia

Ponga esta opción con el programa de prendas blancas de Algod.. Cuando se selecciona la opción, no se puede cambiar ni la temperatura ni el tiempo del ciclo. Las opciones Extra Rápido  y Extra Silencio ^{dB}  no están disponibles.

El indicador correspondiente situado sobre el botón táctil se enciende.

Esta opción elimina los microorganismos gracias a una fase de lavado con la temperatura mantenida por encima de 60 °C durante varios minutos. Esto ayuda a eliminar gérmenes, bacterias,

microorganismos y partículas. La adición de vapor junto con una fase de aclarado adicional garantiza la eliminación correcta de los restos de detergente y partículas de polen/alergénicas, para adaptarse a pieles delicadas y sensibles.

8.4 Extra Rápido

Con esta opción puede reducir la duración de un programa.

- Si su ropa tiene una suciedad normal o ligera, se recomienda acortar el programa de lavado. Toque esta tecla **una vez** para reducir la duración.
- En caso de una carga más pequeña, toque esta tecla **dos veces** para ajustar un programa rápido adicional.

La pantalla muestra el indicador .



Esta opción también se puede usar para acortar la duración del programa Vapor.

8.5 Temp. °C

Cuando seleccione un programa de lavado, el aparato propondrá automáticamente una temperatura predeterminada.

Ajuste esta opción para cambiar la temperatura predeterminada.

Se enciende el indicador *- == agua fría de la temperatura ajustada (el aparato no calienta el agua).

8.6 Centrif.

Cuando ajusta un programa, el aparato selecciona automáticamente la velocidad máxima de centrifugado. La pantalla muestra únicamente las velocidades de centrifugado disponibles para el programa seleccionado.

Toque este botón repetidamente para:

- **Reducir la velocidad de centrifugado.**
- **Activar la opción Agua en cuba.** El agua del último aclarado no se desagua para que los tejidos no se

arruguen. El programa de lavado finaliza con el agua en el tambor y la fase de centrifugado final no se lleva a cabo.

La pantalla muestra el indicador . La tapa permanece bloqueada. El tambor gira regularmente para reducir las arrugas. Debe vaciar el agua para desbloquear la tapa. Toque el botón Inicio/Pausa : el aparato realiza la fase de centrifugado y desagua.

- **Activar la opción Extra Silencio.**

Todas las fases de centrifugado (centrifugado intermedio y final) se suprimen y el programa finaliza con agua en el tambor. Esto ayuda a reducir las arrugas.

El programa es muy silencioso, por lo que es idóneo para el uso nocturno, cuando puede aprovechar tarifas eléctricas más económicas. En algunos programas, los aclarados se realizan con más agua.

La pantalla muestra el indicador . La tapa permanece bloqueada. El tambor gira regularmente para reducir las arrugas. Debe vaciar el agua para desbloquear la tapa. Toque el botón Inicio/Pausa : el aparato solo realiza la fase de desagüe.

 El aparato vacía el agua automáticamente después de unas 18 horas.

- **Active Drenar la opción (omisión de las fases de lavado, aclarado y centrifugado).**

El aparato realiza únicamente la fase de desagüe del programa de lavado seleccionado.

La pantalla muestra el indicador -- (frío), el indicador --- (sin centrifugado) y el indicador .

- **Active Centrif. la opción (omisión de las fases de lavado y aclarado).** El aparato realiza únicamente la fase de centrifugado del programa de lavado seleccionado.

La pantalla muestra el indicador -- (frío), el indicador de fase y la velocidad de centrifugado.

 Si fuera necesario reducir la velocidad de centrifugado, seleccione un programa cuya velocidad de centrifugado por defecto sea más baja.

8.7 Manchas/Pre-lav.

Pulse repetidamente este botón para activar una de las dos opciones.

- **Manchas**

Seleccione esta opción para añadir una fase antimanchas a un programa para tratar con quitamanchas la ropa muy sucia o con manchas. Vierta el quitamanchas en el compartimento . El quitamanchas se añadirá en la fase correspondiente del programa de lavado.

 Esta opción puede aumentar la duración del programa y no está disponible con temperaturas inferiores a 40 °C.

- **Pre-lav.**

Use esta opción para añadir una fase de prelavado a 30 °C antes de la fase de lavado.

Se recomienda usar esta opción en caso de ropa muy sucia, especialmente si contiene arena, polvo, barro y otras partículas sólidas.

 Esta opción puede aumentar la duración del programa.

Se encenderá el indicador correspondiente situado sobre el botón táctil.

8.8 Aclarado/Enxag.

Con esta tecla puede seleccionar una de las siguientes opciones:

- **Extra aclarado/enxag.** Opción Esta opción añade unos aclarados al programa de lavado seleccionado.

Utilice esta opción para personas alérgicas a los restos de detergente y en zonas en las que el agua sea blanda.

 Esta opción aumenta ligeramente la duración del programa.

- Omisión de la fase de lavado - opción Aclarado/Enxag. El aparato realiza únicamente la fase de aclarado y las fases de centrifugado y desagüe del programa seleccionado.

El indicador correspondiente situado sobre la tecla táctil se enciende.

8.9 Vapor Plus



Esta opción añade una fase de vapor seguida de una breve fase antiarrugas al final del programa de lavado.

La fase de vapor reduce las arrugas de los tejidos y facilita el planchado.

El indicador  parpadea en la pantalla durante la fase de vapor.

 Esta opción puede aumentar la duración del programa.

Cuando el programa se detiene la pantalla muestra un cero , el indicador

 permanece fijo y el indicador  empieza a parpadear. El tambor realiza movimientos suaves durante unos 30 minutos para conservar las ventajas del vapor. Al tocar cualquier tecla, los movimientos antiarrugas se detienen y la tapa se desbloquea.

 Una pequeña carga de colada ayuda a obtener mejores resultados.

8.10 Inicio Diferido

Con esta opción puede retrasar el inicio de un programa a una hora más adecuada.

Pulse la tecla repetidamente para ajustar el inicio diferido que desee. El tiempo aumenta a intervalos de 30 minutos hasta 90' y desde 2 horas hasta 20 h.

Después de tocar la tecla Inicio/Pausa, la pantalla muestra el indicador  y el inicio diferido seleccionado y el aparato empiezan la cuenta atrás.

8.11 Inicio/Pausa

Toque la tecla Inicio/Pausa para empezar, realizar una pausa en el aparato o interrumpir un programa en curso.

9. AJUSTES

9.1 Señales acústicas

Para desactivar las señales acústicas cuando el programa haya terminado, toque los botones Anti-Alergia y Manchas/Pre-lav. simultáneamente durante unos 3 segundos.

 Las señales acústicas, seguirán activándose en caso de que el aparato presente una avería.

9.2 Bloqueo seguridad

Con esta opción puede evitar que los niños jueguen con el panel de control.

- Para **activar/desactivar** esta opción, toque las teclas Centrif. y Manchas/Pre-lav. al mismo tiempo hasta que el

indicador  se ilumine/apague en la pantalla.

Puede activar esta opción:

- Después de tocar la tecla Inicio/Pausa: todas las teclas y el selector de programas están desactivados (excepto la tecla On/Off).
- Antes de tocar la tecla Inicio/Pausa: el aparato no se puede iniciar.

El aparato memoriza la selección de esta opción después de apagarlo.

9.3 Soft Plus

Ajuste la opción Soft Plus para optimizar la distribución de suavizante y aumentar la suavidad de los tejidos.

Se recomienda si utiliza el suavizante.

- i** Esta opción aumenta ligeramente la duración del programa.

Para **activar/desactivar** esta opción, toque las teclas Temp. °C y Centrif. al mismo tiempo hasta que el indicador **+** **se ilumine/apague** sobre el indicador .

9.4 Aclarado extra permanente

Con esta opción puede tener de forma permanente un aclarado extra cuando ajuste un nuevo programa.

- Para **activar/desactivar** esta opción, toque las teclas Manchas/Pre-lav. y Aclarado/Enxag. simultáneamente hasta que el indicador de la tecla Extra aclarado/enxag. **se encienda/apague**.

10. ANTES DEL PRIMER USO

- i** Durante la instalación o primer uso es posible que observe agua en el aparato. Es agua residual que quedó en el aparato después de la prueba de funcionamiento en fábrica para garantizar que sea entregado al cliente en perfectas condiciones de funcionamiento y no haya motivos de preocupación.

1. Conecte el enchufe a la toma de corriente.

2. Abra la llave de paso.
3. Ponga 2 l de agua en el compartimento de detergente para la fase de lavado.

Así se activa el sistema de desagüe.

4. Ponga una pequeña cantidad de detergente en el compartimento para la fase de lavado.
 5. Ajuste e inicie un programa para algodón a la temperatura más alta sin colada.
- De esta forma se elimina toda la posible suciedad del tambor y de la cuba.

11. USO DIARIO

- !** **ADVERTENCIA!** Consulte los capítulos sobre seguridad.

11.1 Puesta en marcha del aparato

1. Conecte el enchufe a la toma de corriente.
2. Abra la llave de paso.
3. Pulse la tecla On/Off para encender el aparato.

Se emite una breve melodía.

11.2 Cargar la colada

1. Abra la tapa del aparato.

2. Pulse el botón **A**.

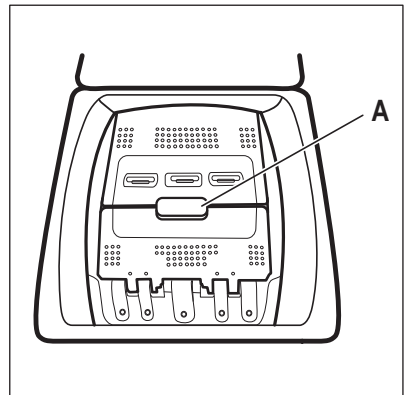

El tambor se abre automáticamente.

3. Introduzca las prendas en el tambor, una por una.
4. Sacuda las prendas antes de colocarlas en el aparato.

Asegúrese de no colocar demasiada colada en el tambor.

5. Cierre el tambor y la tapa.



PRECAUCIÓN!





Antes de cerrar la tapa del aparato, asegúrese de que cierra correctamente el tambor.

11.3 Compartimentos de detergente. Uso del detergente y los aditivos

1. Dosifique los detergentes específicos para lavadora, el detergente y el suavizante.
2. Ponga el detergente y el suavizante en los compartimentos adecuados.



Cumpla siempre las instrucciones que se encuentran en el envase de los productos de detergente.

	 <p>Compartimento de detergente para fase de prelavado. Las marcas MAX representan los niveles máximos de la cantidad de detergente (líquido o en polvo). Cuando ajuste un programa para manchas, añada detergente (en polvo o líquido).</p>
	 <p>Compartimento de detergente para la fase de lavado. Las marcas MAX representan los niveles máximos de la cantidad de detergente (líquido o en polvo).</p>
	 <p>Compartimento para aditivos líquidos (suavizante, almidón). La marca M corresponde al nivel máximo para la cantidad de aditivos líquidos.</p>
	 <p>Tapa abatible para detergente líquido o en polvo.</p>

- i** Cuando utilice detergentes líquidos, añádalos en una bola dosificadora (suministrada por el fabricante del detergente). Ponga la bola dosificadora dentro del tambor de la lavadora, encima de las prendas.

11.4 Detergente líquido o en polvo

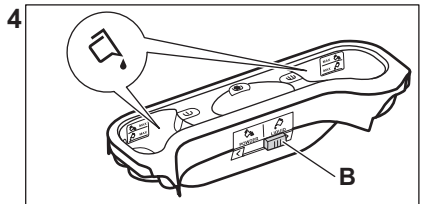
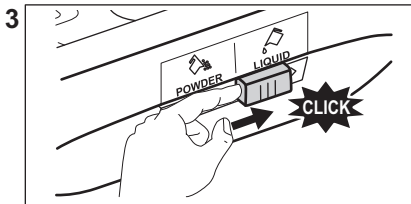
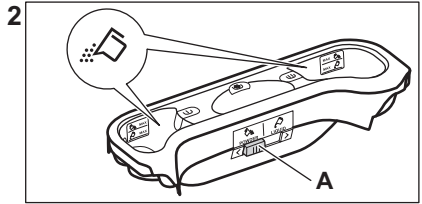
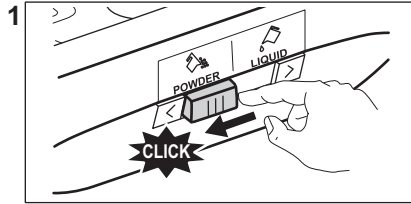

- Posición **A** para detergente en polvo (ajuste de fábrica).
- Posición **B** para detergente líquido.

2. Para cambiar la temperatura o la velocidad de centrifugado, pulse los botones correspondientes.
3. Programe las funciones disponibles.

i Cuando utilice detergente líquido:

- No utilice detergentes líquidos gelatinosos ni gruesos.
- No ponga más líquido del nivel máximo.
- No ajuste la función de Inicio retardado.

11.5 Ajuste de un programa

1. Gire el selector de programas. Se ilumina el indicador de programa correspondiente.

El indicador del botón Inicio/Pausa parpadea en color rojo. La pantalla muestra la temperatura por defecto, la velocidad de centrifugado y las barras indicadoras vacías de las funciones disponibles.

11.6 Inicio de un programa sin inicio diferido

Pulse la tecla Inicio/Pausa para iniciar el programa.

El indicador correspondiente deja de parpadear y permanece fijo.

En la pantalla empieza a parpadear el indicador de la fase en curso.

El programa se inicia y la tapa se bloquea. La pantalla muestra el indicador



- i** La bomba de desagüe puede funcionar un momento cuando el aparato llena agua.

11.7 Nuevo cálculo de la duración del ciclo



Después de unos 15 minutos del inicio del programa:

- El aparato ajusta automáticamente el tiempo del ciclo para la colada que se ha introducido en el tambor a fin de lograr unos resultados de lavado perfectos en el mínimo tiempo necesario.
- La pantalla muestra el nuevo valor de tiempo.

11.8 Inicio de un programa con el inicio diferido

1. Pulse la tecla Inicio Diferido repetidamente hasta que la pantalla muestre el número de minutos u horas.

Se enciende el indicador correspondiente.

2. Pulse la tecla Inicio/Pausa. El aparato inicia la cuenta atrás del inicio diferido.

El programa de lavado se pone en marcha de forma automática cuando termina la cuenta atrás.



Antes de pulsar la tecla Inicio/Pausa para iniciar el aparato, puede cancelar o cambiar el ajuste del inicio diferido.

11.9 Cancelación del inicio diferido

Para cancelar el inicio diferido:

1. Pulse la tecla Inicio/Pausa para dejar el aparato en pausa. El indicador correspondiente parpadea.
2. Pulse la tecla Inicio Diferido repetidamente hasta que la pantalla muestre .
3. Pulse la tecla Inicio/Pausa de nuevo para iniciar el programa inmediatamente.

11.10 Interrupción de un programa y cambio de una opción

Puede cambiar únicamente algunas opciones antes de usarlas.

1. Pulse la tecla Inicio/Pausa. El indicador correspondiente parpadea.
2. Cambio de la opción ajustada.
3. Pulse la tecla Inicio/Pausa de nuevo. El programa continúa.

11.11 Cancelación de un programa en curso

1. Pulse la tecla On/Off para cancelar el programa y apagar el aparato.
2. Pulse el botón On/Off de nuevo para encender el aparato.

Ahora puede ajustar un nuevo programa de lavado.





Antes de empezar un nuevo programa, el aparato podría drenar el agua. En este caso, asegúrese de que queda detergente en el compartimento, de lo contrario, rellénelo.

11.12 Detección de carga ProSense



La duración del programa en la pantalla se refiere a **una carga media/alta**.

Después de tocar el botón Inicio/Pausa, el indicador de carga máxima declarada se apaga, el indicador  parpadea y ProSense inicia la detección de carga de la colada:

1. El aparato detecta la carga en los primeros 30 segundos: el indicador **kg** y los puntos de tiempo  parpadean y pronto rota el tambor.
2. Al final de la detección de carga, el indicador **kg** se apaga y los puntos de tiempo  dejan de parpadear. La duración del programa se ajusta en consecuencia y puede aumentar o disminuir. Tras otros 30 segundos, empieza el llenado de agua.

Al final de la detección de carga, **en caso de sobrecarga del tambor**, el indicador **MAX** parpadea en la pantalla:

En este caso, y durante otros 30 segundos, es posible hacer una pausa en el aparato y quitar las prendas que sobran.

Una vez quitadas, toque el botón Inicio/Pausa para empezar el programa de nuevo. La fase ProSense se puede repetir hasta tres veces (véase el punto 1).

Importante Si la cantidad de colada no se reduce, el programa de lavado empieza de todas formas a pesar de la sobrecarga. En este caso, no es posible garantizar los mejores resultados de lavado.

 Transcurridos unos 20 minutos del inicio del programa, se puede ajustar de nuevo su duración en función de la capacidad de absorción de agua de los tejidos.

 La detección ProSense se lleva a cabo únicamente con programas de lavado completos (sin seleccionar un salto de fase).

 La fase ProSense no está disponible con algunos programas, como Lana/Lãs +Seda, programas con ciclos cortos y sin fase de lavado.

11.13 Apertura de la tapa con el programa en funcionamiento



PRECAUCIÓN!

Si la temperatura y el nivel de agua del tambor son demasiado elevados, el indicador  permanece encendido y no se puede abrir la tapa.

Para abrir la tapa, proceda de la siguiente manera:

1. Pulse la tecla On/Off durante unos segundos para apagar el aparato.
2. Espere unos minutos y abra la tapa con cuidado.
3. Cierre la tapa.
4. Active el aparato y ajuste el programa de nuevo.

11.14 Apertura de la tapa con inicio diferido activo

Mientras el inicio diferido están en marcha, la tapa del aparato está bloqueada.

Para abrir la tapa del aparato:

1. Pulse la tecla Inicio/Pausa.



El indicador  se apaga.

2. Abra la tapa del aparato.
3. Cierre la tapa y pulse el botón Inicio/Pausa.

El inicio diferido continúa.

11.15 Fin de ciclo

Cuando haya finalizado el programa, el aparato se para automáticamente. Suena la señal acústica, si está activada.

En la pantalla se enciende  y el indicador de tapa bloqueada  se apaga.

El indicador de la tecla Inicio/Pausa se apaga.

1. Pulse la tecla On/Off para apagar el aparato.

Cinco minutos después de finalizar el programa, la función de ahorro de energía apaga automáticamente el aparato.

 Cuando se vuelve a encender el aparato, la pantalla muestra el final del último programa seleccionado. Gire el selector de programas para ajustar un nuevo ciclo.

2. Retire la colada del aparato.
3. Asegúrese de que el tambor está totalmente vacío.
4. Deje la puerta entreabierta para evitar la formación de moho y olores desagradables

11.16 Desagüe del agua tras el final del ciclo

El programa de lavado ha finalizado, pero hay agua en el tambor:

El tambor gira regularmente para evitar arrugas en las prendas.

Se ilumina el indicador de bloqueo de la tapa . La tapa permanece bloqueada.

Debe vaciar el agua para abrir la tapa.

1. Si fuera necesario, reduzca la velocidad de centrifugado.
2. Pulse la tecla Inicio/Pausa. El aparato desagua y centrifuga.
3. Cuando el programa termina y el indicador de bloqueo de la puerta  se apaga, puede abrir la puerta.
4. Pulse On/Off durante unos segundos para desactivar el aparato.



El electrodoméstico desagua y centrifuga automáticamente después de unas 18 horas.

11.17 Opción Espera AUTO

La función Espera AUTO apaga automáticamente el aparato para reducir el consumo de energía cuando:

- No se utiliza el aparato durante 5 minutos antes de pulsar la tecla Inicio/Pausa. Pulse la tecla On/Off para encender el aparato de nuevo.
- Transcurridos 5 minutos desde el final del programa de lavado. Pulse la tecla On/Off para encender el aparato de nuevo. La pantalla muestra el final del último programa seleccionado. Gire el selector de programas para ajustar un nuevo ciclo.



Si selecciona un programa o una opción que finaliza con agua en el tambor, la función Espera AUTO **no desactiva** el aparato para recordarle que debe drenar el agua.

12. CONSEJOS



ADVERTENCIA!

Consulte los capítulos sobre seguridad.

12.1 Introducir colada

- Divida la colada en: ropa blanca, ropa de color, ropa sintética, prendas delicadas y prendas de lana.
- Siga las instrucciones de lavado que se encuentran en las etiquetas de las prendas.
- No lave juntas las prendas blancas y de color.
- Algunas prendas de color pueden desteñir en el primer lavado. Se recomienda lavarlas por separado las primeras veces.
- De la vuelta a las prendas de varias capas, de lana y con motivos pintados.
- Pretratamiento de manchas resistentes.
- Quite las manchas difíciles con un detergente especial.
- Tenga cuidado con las cortinas. Quite los ganchos y coloque las cortinas en una bolsa para lavadora o funda de almohada.
- Una carga muy pequeña puede provocar problemas de desequilibrio en la fase de centrifugado y conllevar vibraciones excesivas. Si esto ocurre:
 - a. interrumpa el programa y abra la puerta (consulte el capítulo "Uso diario");
 - b. redistribuya manualmente la carga para que las prendas estén espaciadas de manera uniforme por la cuba;
 - c. pulse el botón Inicio/Pausa. La fase de centrifugado continúa.
- Abotone las fundas de almohadas y cierre las cremalleras, los ganchos y los broches. Ate las correas, cordones, cordones, cintas y cualquier otro elemento suelto.
- No lave prendas sin dobladillos o desgarradas. Use una bolsa para lavadora para lavar las prendas pequeñas y delicadas (p. ej.

sujetadores con aros, cinturones, medias, cordones, cintas, etc.).

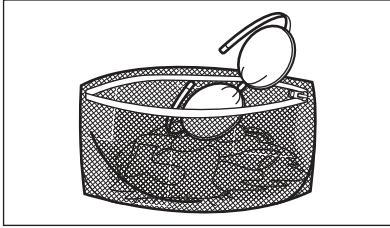

- Vacíe los bolsillos y despliegue las prendas.

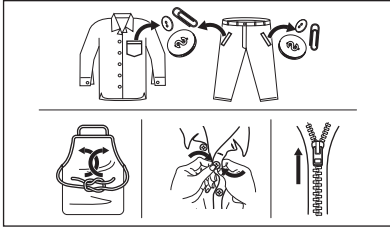

12.2 Manchas difíciles

Para algunas manchas, el agua y el detergente no son suficientes.

Se recomienda tratar previamente estas manchas antes de colocar las prendas en el aparato.

Existen quitamanchas especiales. Utilice el quitamanchas especial adecuado al tipo de mancha y tejido.

12.3 Tipo y cantidad de detergente

La elección del detergente y las cantidades adecuadas no solo afectan al rendimiento de lavado sino que además protegen el entorno y evitan vertidos:

- Utilice solo detergentes y otros tratamientos especialmente fabricados para lavadoras: Primero, siga estas reglas genéricas:
 - detergente en polvo para todo tipo de prendas, salvo las delicadas. Son preferibles los detergentes en polvo con lejía para ropa blanca y programas de higiene.
 - detergente líquido para todo tipo de tejidos o especial para lana, preferiblemente para programas

de lavado a baja temperatura (60 °C máx.).

- La elección y la cantidad de detergente dependerá de: el tipo de tejido (delicados, lana, algodón, etc.), el color de la ropa, el tamaño de la carga, el grado de suciedad, la temperatura de lavado y la dureza del agua utilizada.
- Siga las instrucciones que encontrará en el envase de los detergentes o de otros tratamientos sin superar el nivel máximo indicado (**MAX**).
- No mezcle diferentes tipos de detergentes.
- Use menos detergente en los casos siguientes:
 - si la lavadora tiene poca carga
 - si la ropa no está muy sucia
 - hay gran cantidad de espuma durante el lavado.
- Cuando utilice tabletas o bolsitas de detergente, colóquelas siempre dentro del tambor, no en el dispensador de detergente.

La falta de detergente puede causar:

- resultados del lavado no satisfactorios,
- que la colada se vuelva gris,
- prendas grasientas.
- moho en el aparato.

El exceso de detergente puede provocar:

- espuma jabonosa
- efecto de lavado reducido,
- aclarado inadecuado.
- un mayor impacto para el medio ambiente.

12.4 Consejos ecológicos

A continuación ofrecemos algunos consejos para ahorrar agua y energía y ayudar a proteger el medio ambiente:

- **La ropa que no esté demasiado sucia** se puede lavar con un programa **sin prelavado** a fin de ahorrar detergente, agua y tiempo (y proteger el medio ambiente).
- Cargar el aparato a la **capacidad máxima indicada para cada programa ayuda a reducir el consumo de energía y agua.**
- Con un tratamiento previo adecuado es posible eliminar manchas y

suciedad moderada, de manera que la ropa se pueda lavar a menos temperatura.

- Para utilizar la cantidad correcta de detergente, consulte la cantidad recomendada por el fabricante del detergente y compruebe la dureza del agua de su sistema doméstico. Consulte "Dureza del agua".
- Ajuste la **máxima velocidad de centrifugado posible** para el programa de lavado seleccionado **antes de secar su ropa en una secadora**. ¡Así ahorrará energía durante el secado!

12.5 Dureza agua

Si la dureza del agua de su zona es alta o moderada, se recomienda usar un

descalcificador de agua para lavadoras. En las zonas en las que la dureza del agua sea baja, no es necesario utilizar un descalcificador.

Póngase en comunicación con las autoridades correspondientes para conocer la dureza del agua de su zona.

Utilice la cantidad correcta de descalcificador. Siga las instrucciones que encontrará en el envase del producto.

13. MANTENIMIENTO Y LIMPIEZA



ADVERTENCIA!

Consulte los capítulos sobre seguridad.

13.1 Programa de limpieza periódica

La limpieza periódica ayuda a prolongar la vida útil de su aparato.

Después de cada ciclo, mantenga la puerta y el dosificador de detergente ligeramente entreabiertos para que circule el aire y se seque la humedad del interior del aparato: esto evitará el moho y los olores.

Si el aparato no se utiliza durante mucho tiempo: cierre el grifo de agua y desenchufe el aparato.

Programa indicativo de limpieza periódica:

Descalcificación	Dos veces al año
Lavado de mantenimiento	Una vez al mes
Limpieza de la junta de la tapa	Cada dos meses
Limpieza del tambor	Cada dos meses

Limpieza del dosificador de detergente	Cada dos meses
Limpieza del filtro de la bomba de desagüe	Dos veces al año
Limpieza del tubo de entrada y el filtro de la válvula	Dos veces al año

Los siguientes párrafos explican cómo debe limpiar cada elemento.

13.2 Eliminación de objetos extraños



Asegúrese de que los bolsillos estén vacíos y que todos los elementos sueltos estén atados antes de ejecutar su ciclo. Consulte "Carga de la colada" en "Consejos".

Retire cualquier objeto extraño (como clips metálicos, botones, monedas, etc.) que pueda encontrar en los filtros y el tambor. Consulte los párrafos "Limpieza del tambor", "Limpieza de la bomba de desagüe" y "Limpieza del filtro del tubo de entrada y el filtro de la válvula". Si es

necesario, póngase en contacto con el Centro de servicio técnico.

13.3 Limpieza del exterior

Limpie el aparato solo con agua templada y jabón suave. Seque completamente todas las superficies. No utilice un estropajo o cualquier otro material que pueda rayar.



PRECAUCIÓN!

No utilice alcohol, disolventes ni otros productos químicos.



PRECAUCIÓN!

No limpie las superficies metálicas con detergentes a base de cloro.

13.4 Descalcificación



Si la dureza del agua de su zona es alta o moderada, se recomienda usar un descalcificador de agua para lavadoras.

Examine periódicamente el tambor para comprobar si hay cal.

Los detergentes normales ya contienen descalcificadores de agua, pero se recomienda ejecutar un ciclo con el tambor vacío y usar un descalcificador ocasionalmente.



Siga siempre las instrucciones que encontrará en el envase del producto.

13.5 Lavado de mantenimiento

En los programas a baja temperatura, es posible que quede algo de detergente en

el tambor. Realice un lavado de mantenimiento periódicamente. Para ello:

- Saque toda la colada del tambor.
- Seleccione el programa de algodón con la temperatura más alta y agregue una pequeña cantidad de detergente.

13.6 Junta de la tapa

Examine regularmente el sellado y elimine todos los objetos de la parte interna. Límpiela cuando sea necesario con un agente limpiador de amoníaco en crema sin rascar la superficie de la junta.



Siga siempre las instrucciones que encontrará en el envase del producto.

13.7 Limpieza del tambor

Examine periódicamente el tambor para evitar partículas de óxido.

Para una limpieza completa:

1. Limpie el tambor con un producto especial para acero inoxidable.



Siga siempre las instrucciones que encontrará en el envase del producto.

2. Realice un programa corto para algodón a alta temperatura o utilice el programa Limpiar Tambor si está disponible. Vierta una pequeña cantidad de detergente en polvo en el tambor vacío para eliminar cualquier residuo.

13.8 Limpieza del dosificador de detergente

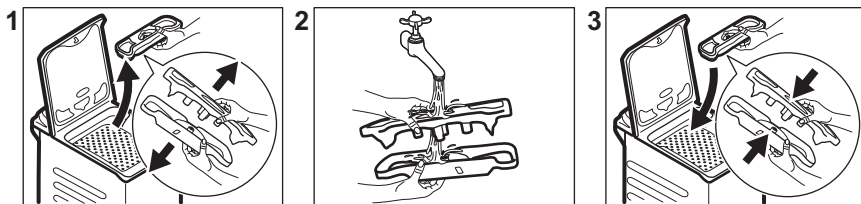

13.9 Limpieza del filtro de desagüe

Examine periódicamente el filtro de desagüe y asegúrese de que está limpio.

Limpie la bomba de desagüe si:

- El aparato no desagua.
- El tambor no gira.
- El aparato hace ruidos extraños debido al bloqueo de la bomba.
- La pantalla muestra el código de alarma **E20**



ADVERTENCIA!

- Desenchufe el aparato de la toma de red.
- No quite el filtro mientras el aparato esté en funcionamiento.
- No limpie la bomba si el agua del aparato está caliente. Espere a que se enfríe el agua.

Tenga siempre a mano un trapo para secar el agua que se derrame al extraer el filtro.

Siga estos pasos para limpiar la bomba:

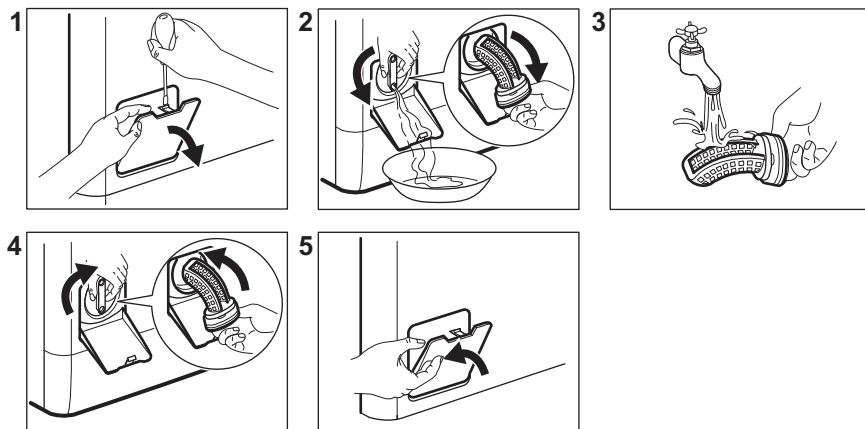

13.10 Limpieza del tubo de entrada y el filtro de la válvula

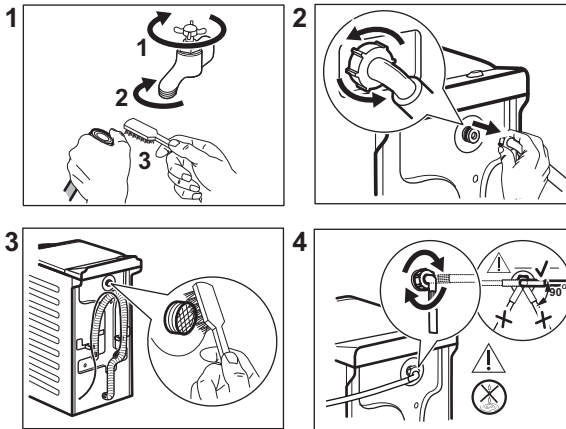

13.11 Desagüe de emergencia

Si el aparato no puede desaguar, realice el mismo procedimiento descrito en el apartado "Limpieza de la bomba de desagüe". Limpie la bomba si fuera necesario.

Cuando se desagua con el procedimiento de drenaje de emergencia, se debe activar de nuevo el sistema de desagüe:

1. Vierta 2 litros de agua en el compartimento de lavado principal del dosificador de detergente.
2. Inicie el programa para desaguar.

13.12 Medidas anticongelación

Si el aparato está instalado en una zona donde la temperatura puede llegar a valores de 0 °C o inferiores, retire el

agua restante del tubo de entrada y la bomba de desagüe.

1. Desenchufe el aparato de la toma de red.
2. Cierre la llave de paso.
3. Coloque los dos extremos del tubo de entrada en un recipiente y deje que salga el agua.
4. Vacíe la bomba de descarga. Consulte el procedimiento de desagüe de emergencia.
5. Cuando la bomba esté vacía, coloque de nuevo la manguera.



ADVERTENCIA!

Asegúrese de que la temperatura es superior a 0°C antes de usar de nuevo el aparato.

El fabricante no se hace responsable de los daños derivados de las bajas temperaturas.

14. SOLUCIÓN DE PROBLEMAS



ADVERTENCIA!

Consulte los capítulos sobre seguridad.

14.1 Códigos de alarma y posibles fallos

El aparato no se pone en marcha o se detiene durante su funcionamiento. Primero, intente buscar una solución al problema (consulte las tablas).



ADVERTENCIA!

Desenchufe el aparato antes de realizar cualquier comprobación.

Con algunos problemas, la pantalla muestra un código de alarma y el botón Inicio/Pausa puede parpadear continuamente:

Problema	Posible solución
E 10 El aparato no carga agua correctamente.	<ul style="list-style-type: none"> • Compruebe que el grifo esté abierto. • Compruebe que la presión del suministro de agua no es demasiado baja. Para ello, póngase en contacto con la empresa local de suministro de agua. • Compruebe que el grifo no esté obstruido. • Compruebe que la manguera de entrada no esté doblada, dañada ni retorcida. • Compruebe que la manguera de entrada de agua esté conectada correctamente. • Compruebe que el filtro de la manguera de entrada y el filtro de la válvula no estén obstruidos. Consulte "Mantenimiento y limpieza".
E20 El aparato no desagua.	<ul style="list-style-type: none"> • Compruebe que el desagüe no esté obstruido. • Compruebe que la manguera de desagüe no esté doblada ni retorcida. • Compruebe que el filtro de desagüe no esté obstruido. Limpie el filtro si fuera necesario. Consulte "Mantenimiento y limpieza". • Compruebe que la manguera de desagüe esté conectada correctamente. • Ajuste el programa de descarga si selecciona un programa sin fase de desagüe. • Ajuste el programa de descarga si selecciona una opción que termina con agua en la cuba.
E91 Fallo interno. No hay comunicación entre los elementos electrónicos del aparato.	<ul style="list-style-type: none"> • El programa no ha terminado correctamente o el aparato se ha apagado demasiado pronto. Apague y encienda el aparato. • Si el código de alarma vuelve a aparecer, póngase en contacto con el Centro de servicio técnico.
EHO La corriente eléctrica es inestable.	<ul style="list-style-type: none"> • Espere hasta que la corriente eléctrica se estabilice.
EFO El dispositivo contra inundación se ha activado.	<ul style="list-style-type: none"> • Desconecte el aparato y cierre el grifo. Póngase en contacto con el servicio técnico autorizado.

Si la pantalla muestra otros códigos de alarma, apague y encienda el aparato. Si el problema continúa, póngase en contacto con el Centro de servicio técnico.
 En caso de que haya algún problema con la lavadora, consulte la siguiente tabla para ver las posibles soluciones.

Problema	Posible solución
El programa no se inicia.	<ul style="list-style-type: none"> • Compruebe que el enchufe esté conectado a la toma de corriente. • Compruebe que la tapa del aparato y la puerta del tambor estén cerradas. • Compruebe que no haya ningún fusible dañado en la caja de fusibles. • Compruebe que el botón Inicio/Pausa se ha tocado. • Si se ha ajustado el inicio diferido, cancele el ajuste o espere hasta el final de la cuenta atrás. • Desactive la función de bloqueo de seguridad para niños si está activada. • Compruebe la oposición del mando en el programa seleccionado.
El aparato se llena de agua y desagua inmediatamente.	<ul style="list-style-type: none"> • Compruebe que la manguera de desagüe esté en la posición correcta. Es posible que la manguera esté demasiado baja. Consulte las "instrucciones de instalación".
La fase de centrifugado no funciona o el ciclo de lavado dura más de lo normal.	<ul style="list-style-type: none"> • Seleccione el programa de centrifugado. • Compruebe que el filtro de desagüe no esté obstruido. Limpie el filtro si fuera necesario. Consulte "Mantenimiento y limpieza". • Ajuste manualmente las prendas en la cuba e inicie de nuevo la fase de centrifugado. Este problema puede deberse a problemas de equilibrio.
Hay agua en el suelo.	<ul style="list-style-type: none"> • Compruebe que los acoplamientos de los tubos de agua estén bien apretados y de que no hay fugas de agua. • Compruebe que la manguera de entrada de agua y la manguera de desagüe no estén dañados. • Asegúrese de utilizar el detergente adecuado y la cantidad correcta.
No se puede abrir la tapa del aparato.	<ul style="list-style-type: none"> • Compruebe que no se ha seleccionado un programa de lavado que termine con agua en la cuba. • Compruebe que el programa de lavado ha finalizado. • Ajuste el programa de descarga o centrifugado si hay agua en el tambor. • Compruebe que el aparato recibe electricidad. • Este problema puede deberse a un fallo del aparato. Póngase en contacto con el servicio técnico autorizado.

Problema	Posible solución
El aparato produce un ruido extraño y vibra.	<ul style="list-style-type: none"> • Compruebe que el aparato esté correctamente nivelado. Consulte las "instrucciones de instalación". • Compruebe que se hayan quitado el embalaje y los pasadores de transporte. Consulte las "instrucciones de instalación". • Añada más colada en el tambor. Es posible que la carga sea demasiado pequeña.
La duración del programa aumenta o disminuye durante la ejecución del programa.	<ul style="list-style-type: none"> • El ProSense System puede ajustar la duración del programa en función del tipo y el tamaño de la colada. Consulte "La ProSense System detección de carga" en el capítulo "Uso diario".
Los resultados de lavado no son satisfactorios.	<ul style="list-style-type: none"> • Aumente la cantidad de detergente o utilice otro. • Utilice productos especiales para eliminar las manchas difíciles antes de lavar la colada. • Asegúrese de poner la temperatura correcta. • Reduzca la carga de colada.
Demasiada espuma en el tambor durante el ciclo de lavado.	<ul style="list-style-type: none"> • Reduzca la cantidad de detergente.
Después del ciclo de lavado, hay restos de detergente en el dosificador.	<ul style="list-style-type: none"> • Compruebe que la compuerta se encuentra en la posición correcta. • Compruebe que usa el dosificador de detergente según las indicaciones de este manual del usuario.

Una vez finalizada la revisión, encienda el aparato. El programa continuará a partir del punto en que se haya interrumpido.

Si el problema se vuelve a producir, póngase en contacto con el Centro de servicio técnico.

Los datos que necesita para el Centro de servicio técnico se encuentran en la placa de características.

15. VALORES DE CONSUMO

15.1 Introducción

- i** En este manual de instrucciones se presentan dos cuadros diferentes para favorecer el paso gradual de una regulación a la otra:
- El Reglamento EU 1061/2010, válido hasta el 28 de febrero de 2021, está relacionado con las clases de Eficiencia Energética de **A+++ a D**,
 - El Reglamento UE 2019/2023, válido desde el 1 de marzo de 2021, está relacionado con las clases de eficiencia energética de **A a G** establecidas por el Reglamento UE 2019/2014.
- i** Consulte el enlace web **www.theenergylabel.eu** para obtener información detallada sobre la Etiqueta de Energía.
- i** El código QR de la etiqueta energética suministrada con el aparato proporciona un enlace web a la información relacionada con el rendimiento del aparato en la base de datos de EU EPREL. Guarde la etiqueta de energía como referencia junto con el manual de usuario y todos los demás documentos que se proporcionan con este aparato. También puede encontrar la misma información en EPREL utilizando el enlace **https://eprel.ec.europa.eu** y el nombre del modelo y el número de producto que se encuentra en la placa de características del aparato. Consulte el capítulo "Descripción del producto" para conocer la posición de la placa de características.

15.2 Simbología

kg	Carga de la colada.	h:mm	Duración del programa.
kWh	Consumo de energía.	°C	Temperatura en la lavandería.
Litros	Consumo de agua.	rpm	Velocidad de centrifugado.
%	Humedad restante al finalizar la fase de centrifugado. Cuanto más alta es la velocidad de giro, más alto es el ruido y más baja es la humedad restante.		

- i** Los valores y la duración del programa pueden variar dependiendo de las diferentes condiciones (por ejemplo, temperatura ambiente, temperatura y presión del agua, tamaño de la carga y tipo de ropa, tensión de alimentación) y también si se cambia el ajuste predeterminado de un programa.

15.3 Según el Reglamento de la Comisión UE 2019/2023

Eco 40-60 programa	kg	kWh	Litros	h:mm	%	°C	rpm ¹⁾
Carga completa	7	0.985	53	3:25	52	46	1151
Media carga	3,5	0.460	40	2:41	52	37	1151
Cuarto de carga	2	0.490	40	2:41	55	37	1151

¹⁾ Máxima velocidad de centrifugado.

Consumo de energía en diferentes modos

Apagado (W)	Espera (W)	Inicio diferido (W)
0.30	0.30	4.00

El tiempo para el modo Apagado/Espera es de 15 minutos como máximo.

15.4 De acuerdo con el Reglamento 1061/2010

Programas de algodón estándar.	Carga (kg)	Consumo eléctrico (kWh)	Consumo de agua (litros)	Duración aproximada del programa (minutos)	Humedad restante (%) ¹⁾
Para Estándar 60°C algodón Ajustar Eco 40-60 a 60°C	7	0,82	44	250	53
Para Estándar 60°C algodón Ajustar Eco 40-60 a 60°C	3,5	0,49	36	195	53
Para Estándar 40 °C algodón Ajustar Eco 40-60 a 30°C	3,5	0,45	35	195	53

¹⁾ Al finalizar la fase de centrifugado.

Modo apagado (W)	Modo Encendido (W)
0.30	0.30

La información indicada en la tabla anterior se ofrece en cumplimiento del Reglamento 1015/2010 de la Comisión de la UE que implementa la directiva 2009/125/CE .

15.5 Programas comunes

 Estos valores son solo indicativos.

Programa	kg	kWh	Litros	h:mm	%	°C	rpm ¹⁾
Algod. ²⁾ 95°C	7	2.40	85	3:45	53	85	1200
Algod. 60°C	7	1.60	80	3:45	53	55	1200
Algod. 20 ^{°3)} 20°C	7	0.30	80	2:50	53	20	1200
Sintéticos 40°C	3	0.55	55	2:10	35	40	1200
Delicados ⁴⁾ 30°C	2	0.35	55	1:00	35	30	1200
Lana/Lãs+Seda 30°C	1,5	0.20	55	1:05	30	30	1200

1) Indicador de referencia de la velocidad de giro.

2) Adecuado para el lavado de tejidos muy sucios.

3) Adecuado para el lavado de ropa de algodón ligeramente sucia.

4) También funciona como un ciclo de lavado rápido para ropa ligeramente sucia.

16. GUÍA RÁPIDA

16.1 Uso diario

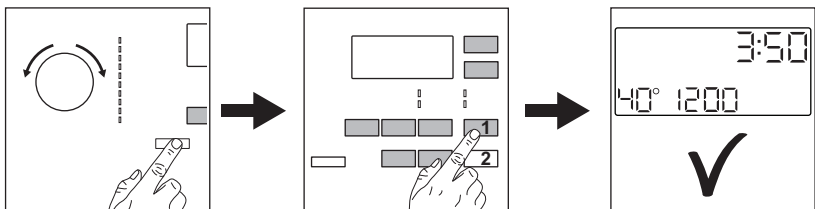

Conecte el enchufe a la toma de corriente.

Abra la llave de paso.

Cargue la ropa.

Vierta el detergente y demás tratamientos en el compartimento

correspondiente del dosificador de detergente.

1. Pulse el botón **On/Off** para encender el aparato. Gire el selector para ajustar el programa que desee.
2. Seleccione las opciones disponibles (1) con los botones táctiles

correspondientes. Para iniciar el programa, toque el botón **Inicio/Pausa** (2).

3. Se inicia el aparato.

Al final del programa, retire la colada.

Pulse el botón **On/Off** para apagar el aparato.

16.2 Limpieza del filtro de la bomba de desagüe

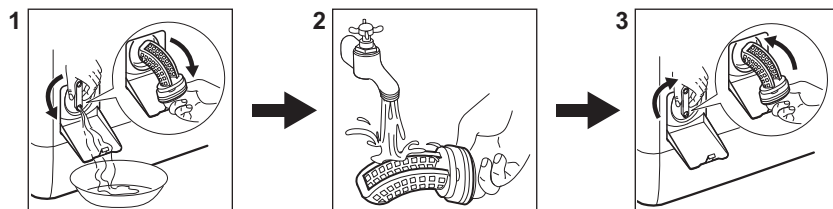

Limpie el filtro periódicamente y, sobre todo, si aparece el código de alarma

E20 en la pantalla.

16.3 Programas

Programas	Carga	Descripción del producto
Eco 40-60	7 kg	Algodón blanco y de color. Prendas con suciedad normal.
Algod.	7 kg	Algodón blanco y de color.
Sintéticos	3 kg	Prendas de tejidos sintéticos o mezclas.
Delicados	2 kg	Tejidos delicados como acrílicos, viscosa y poliéster.
Lana/Lãs+Seda 	1,5 kg	Lana lavable a máquina, lana lavable a mano y delicados.
Vapor 	1 kg	Programa de vapor para prendas de algodón, sintéticas y delicadas.
20 min. - 3 kg	3 kg	Prendas de algodón y sintéticas poco sucias o que se han puesto una vez.
Outdoor 	2 kg ¹⁾ 1 kg ²⁾	Ropa deportiva moderna de intemperie.
Edred.	2 kg	Una manta, colcha o edredón sintéticos lavables.

Programas	Carga	Descripción del producto
Jeans	3 kg	Prendas de tela vaquera y jerséis.

1) Programa de lavado.

2) Programa de lavado y fase de impermeabilización.

17. ASPECTOS MEDIOAMBIENTALES

Recicle los materiales con el símbolo . Coloque el material de embalaje en los contenedores adecuados para su reciclaje. Ayude a proteger el medio ambiente y la salud pública, así como a reciclar residuos de aparatos eléctricos y

electrónicos. No deseche los aparatos marcados con el símbolo  junto con los residuos domésticos. Lleve el producto a su centro de reciclaje local o póngase en contacto con su oficina municipal.

www.aeg.com/shop



192916491-A-032021



AEG